

marantz®

Model RC1400 User Guide

FERNBEDIENUNG

FERNBEDIENUNGSBETRIEB

STEUERUNG VON MARANTZ-KOMPONENTEN

- Drücken Sie die gewünschte Funktionstaste.
 - Der Name der gewählten Funktion und die Anzeige **USE** werden auf der LCD-Anzeige angezeigt.
- Drücken Sie die gewünschten Bedienungstasten, um die gewählte Komponente wiederzugeben.
 - Weitere Einzelheiten finden Sie in der Bedienungsanleitung der Komponente.
 - Einige Modelle können möglicherweise nicht bedient werden.

DEUTSCH

STEUERUNG EINES MARANTZ DVD-SPIELERS (DVD-MODUS)

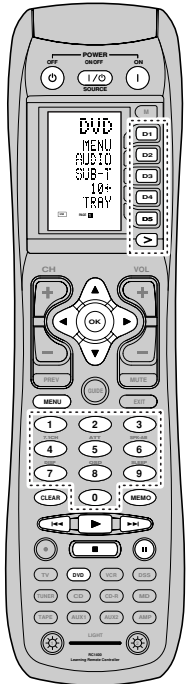

SOURCE ON/OFF	Dient zum Ein- und Ausschalten des DVD-Players
POWER ON	Dient zum Einschalten des DVD-Players
POWER OFF	Dient zum Ausschalten des DVD-Players
D1 - D5 / >(Page)	(Siehe Seite vi.)
Cursor/OK	Dient zum Bewegen des Cursors und zum Eingeben der Einstellung
MENU	Dient zum Aufrufen des Menüs der DVD-Disc
0-9	Dient zum Eingeben der Zahlenwerte
MEMO	Dient zum Aufrufen des Programmiermenüs
CLEAR	Dient zum Löschen der Eingabe
▶	Wiedergabe
◀◀ / ▶▶	Übersprung in Vorwärtsrichtung oder Rückkehr auf vorheriges Kapitel/vorherigen Titel
■	Stopp
⏸	Pause

STEUERUNG EINES MARANTZ CD-SPIELERS (CD-MODUS)



SOURCE ON/OFF	Dient zum Ein- und Ausschalten des CD-Spielers
POWER ON	Dient zum Einschalten des CD-Spielers
POWER OFF	Dient zum Ausschalten des CD-Spielers
D1 - D5 / >(Page)	(Siehe Seite vi.)
MENU	Dient zum Umschalten der angezeigten Information
0-9	Dient zum Eingeben der Zahlenwerte
MEMO	Programme
CLEAR	Dient zum Löschen der Eingabe
▶	Wiedergabe
◀◀ / ▶▶	SÜbersprung in Vorwärtsrichtung oder Rückkehr auf vorheriges Titel
■	Stopp
⏸	Pause

STEUERUNG EINES MARANTZ VIDEORECORDERS (VIDEORECORDER MODUS)

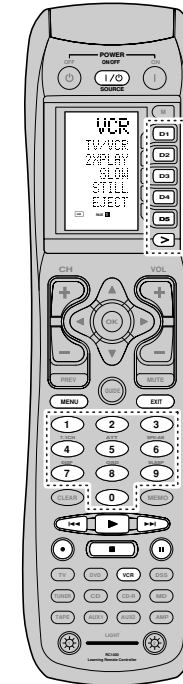

SOURCE ON/OFF	Dient zum Ein- und Ausschalten des Videorecorders
D1 - D5 / >(Page)	(Siehe Seite vi.)
MENU	Dient zum Aufrufen des Menüs
EXIT	Dient zum Schließen des Programmiermenüs
0-9	Dient zum Eingeben der Zahlenwerte
▶	Wiedergabe
◀◀ / ▶▶	Übersprung in Vorwärtsrichtung oder Rückkehr auf den vorherigen Titel
■	Stopp
⏸	Pause
●	Aufnahme

STEUERUNG EINES MARANTZ CD-RECORDERS (CDR-MODUS)

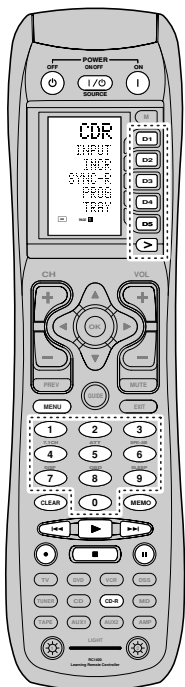

SOURCE ON/OFF	Dient zum Ein- und Ausschalten des CD-Recorders
POWER ON	Dient zum Einschalten des CD-Recorders
POWER OFF	Dient zum Ausschalten des CD-Recorders
D1 - D5 / >(Page)	(Siehe Seite vi.)
MENU	Dient zum Umschalten der angezeigten Information
0-9	Dient zum Eingeben der Zahlenwerte
MEMO	Programme
CLEAR	Dient zum Löschen der Eingabe
▶	Wiedergabe
⏮ / ⏭	Übersprung in Vorwärtsrichtung oder Rückkehr auf den vorherigen Titel
■	Stopp
⏸	Pause
●	Aufnahme

STEUERUNG EINES MARANTZ MD-DECKS (MD-MODUS)

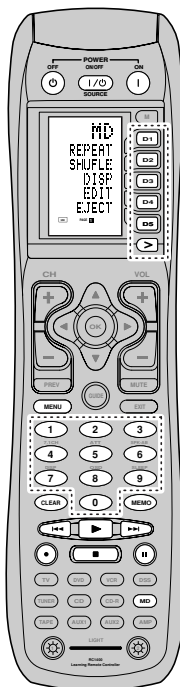

SOURCE ON/OFF	Dient zum Ein- und Ausschalten des MD-Decks
POWER ON	Dient zum Einschalten des MD-Decks
POWER OFF	Dient zum Ausschalten des MD-Decks
D1 - D5 / >(Page)	(Siehe Seite vi.)
MENU	Dient zum Umschalten der angezeigten Information
0-9	Dient zum Eingeben der Zahlenwerte
MEMO	Programme
CLEAR	Dient zum Löschen der Eingabe
▶	Wiedergabe
⏮ / ⏭	Übersprung in Vorwärtsrichtung oder Rückkehr auf den vorherigen Titel
■	Stopp
⏸	Pause
●	Aufnahme

STEUERUNG EINES MARANTZ KASSETTENECKS (KASSETTEN-MODUS)

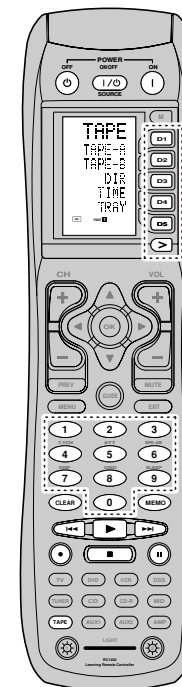

SOURCE ON/OFF	Dient zum Ein- und Ausschalten des Kassetten decks
POWER ON	Dient zum Einschalten des Kassetten decks
POWER OFF	Dient zum Ausschalten des Kassetten decks
D1 - D5 / >(Page)	A®
0-9	Dient zum Eingeben der Zahlenwerte
MEMO	Programme
CLEAR	Dient zum Löschen der Eingabe
▶	Wiedergabe
⏮ / ⏭	Übersprung in Vorwärtsrichtung oder Rückkehr auf den vorherigen Titel
■	Stopp
⏸	Pause
●	Aufnahme

GRUNDLEGENDE BEDIENUNG

BEDIENUNGSMODUS (USE)

(Normaler Bedienungszustand)

In dieser Fernbedienung sind 12 Arten von Fernbedienungscodes voreingestellt, einschließlich für die Signalquellen Marantz TV (Fernsehgerät), DVD, VCR (Videorecorder), DSS (Satellitenprogramm-tuner), TUNER, CD, CD-R, MD, TAPE (Kassetten-deck), AUX1, AUX2 und AMP (Verstärker).

Für Marantz-Produkte ist die Lernfunktion nicht erforderlich. Sie können diese Produkte verwenden, ohne irgendwelche Codes einzustellen.

1. Drücken Sie die Taste **SOURCE**.

In diesem Beispiel drücken Sie die Taste DVD.

DVD wird auf der LCD-Anzeige angezeigt, und die Fernbedienung wird auf die Signalquelle DVD eingestellt.

Wenn Sie die Signalquellen-Wahltaste einmal drücken, wechselt die Fernbedienung auf die Einstellungen für die Signalquelle, deren Taste Sie gedrückt haben. Um auf den Verstärker oder eine andere Signalquelle umzuschalten, drücken Sie die Taste SOURCE zweimal (doppelklicken Sie). Der Code wird übertragen, und daraufhin wechselt die Signalquelle des Verstärkers auf DVD.

2. Drücken Sie die Tasten, um den DVD-Player zu bedienen.

Die Anzeige  wird auf der LCD-Anzeige angezeigt, während die Fernbedienungscodes übertragen werden. Sie wird nicht angezeigt, wenn Sie Tasten drücken, unter denen kein Code gespeichert ist.

3. Die Direktwahltasten können verwendet werden, um bis zu 20 Bedienungsvorgänge für jede der 12 Signalquellen (einschließlich DVD, TV, AMP und andere AV-Geräte) durchzuführen.

Zu diesen Tasten gehören die Tasten D1 bis D5, und das betreffende Gerät wird durch Drücken der Tasten bedient, die den Anzeigen auf der LCD-Anzeige entsprechen.

In diesem Bildschirm gibt es vier Seiten. Drücken Sie die Taste >, um eine Seite zu wählen. Die Position der gegenwärtigen Seite wird auf der LCD-Anzeige angezeigt.

VOREINSTELLUNGSMODUS (PRESET)

(Beim Bedienen von Geräten, die von anderen Herstellern als Marantz stammen)

In dieser Fernbedienung sind Fernbedienungscodes von AV-Geräten, die von anderen Herstellern stammen, voreingestellt. Die voreingestellten Fernbedienungscodes sind für die Signalquellen TV, VCR, LD, CABLE, DSS, DVD, TAPE, TUNER, CD, CD-R, MD und AMP. Die Einstellungen können auf eine der beiden folgenden Weisen durchgeführt werden. Wenn die Voreinstellungscodes eingestellt sind, sind die folgenden Codes in der Signalquellentaste der Fernbedienung enthalten.

Beachten Sie bitte die beiliegende Hersteller-Nummernliste für die voreingestellten Hersteller, Geräte, Voreinstellungsnummern und andere Einstellungen.

Fernbedienungs Signalquellentaste	Entsprechender Voreinstellungscode	Gerätename
TV	TV	Fernsehgerät
DVD	DVD	DVD-Player
VCR	VCR	Videorecorder
DSS	SATELLITE	Satelliten programm-tuner
TUNER	RECEIVER/TUNER	MW/UKW-Tuner
CD	CD/CD-R-PLAYER	CD/CD-R-Player
CD-R	CD/CD-R-PLAYER	CD/CD-R-Player
MD	CD/CD-R-PLAYER	MD-Deck
TAPE	TAPE	Kassetten-deck
AUX1	CABLE	Kabelfernsehen
AUX2	LASER DISC	Bildplattenspieler
AMP	AMPLIFIER	Verstärker oder Receiver
	RECEIVER/TUNER	

- Bei Verwendung von Marantz-Geräten können die Signalquellen TV und DVD auf TV1 (TV/VDP: Projektor) und TV2 (PDP: Plasmabildschirm) bzw. auf DVD1 (erster DVD-Player) und DVD2 (zweiter DVD-Player) eingestellt werden, entsprechend der vorhandenen Betriebsumgebung. Diese Einstellungen werden im Modus PRESET (VOREINSTELLUNG) durchgeführt.

In der Werkvoreinstellung ist die Fernbedienung auf TV1 und DVD1 eingestellt. Um Voreinstellungen durchzuführen, geben Sie die unten angeführten Nummern ein, während Sie im Abschnitt "Direkteingabe und -einstellung der Hersteller-nummer nachschlagen".

TV1: 0001, TV2: 0002

DVD1: 0001, DVD2: 0002

Direkteingabe und -einstellung der Hersteller-nummer

Beachten Sie bitte die Hersteller-Nummernliste. Dieses Beispiel zeigt, wie die Nummer für einen DVD-Player von SAMSUNG einzustellen ist.

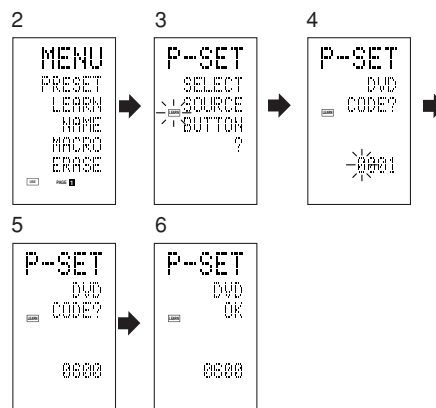

1. Beachten Sie bitte die mitgelieferte Hersteller-Nummernliste, und suchen Sie dort die Nummer für den Hersteller des Gerätes, das Sie verwenden möchten.

2. Halten Sie die Taste **M** drei Sekunden oder länger gedrückt.

Das Menü wird angezeigt.

3. Drücken Sie die Direktwahltaste **D1** (PRESET). Die voreingestellte Einstellung (P-SET) wird angezeigt.

4. Drücken Sie die Signalquellen-Wahltaste **DVD**.

5. Drücken Sie die Zifferntasten, um die vierstellige Hersteller-nummer einzugeben.

Beispiel: Um "0600" aus der Hersteller-Nummernliste einzugeben. Um die eingegebene Nummer zu korrigieren, verwenden Sie die Cursortaste ◀ oder ▶ und geben Sie die korrekte Nummer ein.

- Falls während der Einstellung länger als eine Minute keine Taste gedrückt wird, werden die vorgenommenen Einstellungen gelöscht.

6. Drücken Sie die Cursortaste **OK**.

7. Vergewissern Sie sich, dass OK angezeigt wird und die Anzeige auf die voreingestellte Einstellung (P-SET) zurückkehrt.

Wurde die Hersteller-nummer korrekt eingestellt, wird OK vorübergehend auf dem Bildschirm angezeigt.

- Falls Sie eine Nummer eingeben, die nicht in der Hersteller-Nummernliste vorhanden ist, wird WRONG CODE (falscher Code) angezeigt, und die Anzeige kehrt erneut auf die voreingestellte Einstellung zurück.

Überprüfen Sie die Hersteller-Nummernliste und geben Sie eine andere Nummer ein bzw. verwenden Sie die Sequenzfunktion, um die Nummer einzustellen.

8. Um die Hersteller-nummer für ein anderes Signalquellengerät einzustellen, wiederholen Sie die obigen Schritte 4 bis 6.

9. Nachdem Sie alle Einstellungen abgeschlossen haben, drücken Sie die Taste **M**.

10. Drücken Sie die Tasten auf der Fernbedienung, um zu überprüfen, dass der DVD-Player korrekt bedient werden kann.

Einstellen von Geräten, die nicht in der Hersteller-Nummernliste verzeichnet sind

Verwenden Sie die Sequenzfunktion, um Geräte einzustellen, die nicht in der Hersteller-Nummernliste verzeichnet sind. Selbst bei Verwendung der Sequenzfunktion kann es aber vorkommen, dass einige Geräte nicht eingestellt werden können. In diesem Fall können die Codes einzeln in die Fernbedienung programmiert werden. In der Sequenzfunktion werden die Ein-/Ausschaltcodes der Reihe nach übertragen, indem Sie die Bedienungstasten auf der Fernbedienung drücken. Falls das Gerät eingeschaltet bleibt, halten Sie die Taste gedrückt, bis sich das Gerät ausschaltet, und geben Sie die Taste dann frei. Damit ist die Einstellung abgeschlossen. Dieses Beispiel zeigt die Einstellung eines DVD-Players.

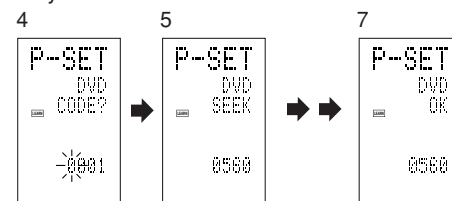

1. Schalten Sie den DVD-Player ein.

2. Halten Sie die Taste **M** drei Sekunden oder länger gedrückt.

Das Menü wird angezeigt.

3. Drücken Sie die Direktwahltaste **D1** (PRESET). Die voreingestellte Einstellung (P-SET) wird angezeigt.

4. Drücken Sie die Signalquellen-Wahltaste **DVD**. Halten Sie die Taste **CH+** oder **CH-** eine Sekunde oder länger gedrückt.

6. Drücken Sie die Taste **CH+** wiederholt jeweils eine Sekunde lang.

Das Signal wird übertragen, und die Anzeige läuft durch die Codenummern.

Drücken Sie die Taste CH-, damit die vorherige Codenummer angezeigt wird.

7. Geben Sie die Taste frei, sobald sich der DVD-Player ausschaltet.

8. Drücken Sie die Cursortaste **OK**.

9. Vergewissern Sie sich, dass OK angezeigt wird und die Anzeige auf die voreingestellte Einstellung (P-SET) zurückkehrt.

10. Um die Hersteller-nummer für ein anderes Signalquellengerät einzustellen, wiederholen Sie die obigen Schritte 4 bis 8.

11. Nachdem Sie alle Einstellungen abgeschlossen haben, drücken Sie die Taste **M**.
12. Drücken Sie die Tasten auf der Fernbedienung, um zu überprüfen, dass der DVD-Player korrekt bedient werden kann.

Überprüfen Sie die folgenden Punkte, falls das eingestellte Gerät nicht richtig funktioniert.

- Falls in der Hersteller-Nummernliste mehr als eine Nummer aufgelistet ist, versuchen Sie, die andere Nummer einzustellen.
- Es kann einige Tasten geben, die nicht funktionstüchtig sind. Programmieren Sie in diesem Fall die Codes für die erforderlichen Tasten.

LERNMODUS (LEARN)

Programmieren der Taste ► (PLAY) und anderer Bedingungs- und Zifferntasten

Diese Fernbedienung kann Codes, die von anderen Fernbedienungen verwendet werden, erlernen und speichern.

Bei Codes, die nicht erlernt wurden, überträgt die Fernbedienung entweder die im Werk voreingestellten Marantz-Codes oder die Fernbedienungs-codes des vom Kunden eingestellten AV-Geräts eines anderen Herstellers. Der Empfangssensor für die Fernbedienungs-signale befindet sich auf der Oberseite der Fernbedienung.

Dieses Beispiel zeigt, wie die Codes von der Fernbedienung eines DVD-Players erlernt werden können.

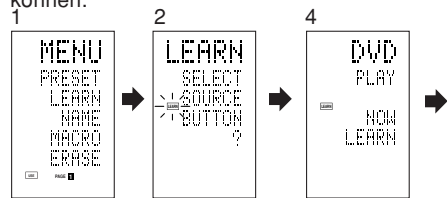

6 (When OK) (failed) (codes are full)

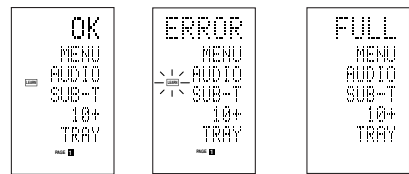

1. Halten Sie die Taste **M** drei Sekunden oder länger gedrückt. Das Menü wird angezeigt.
2. Drücken Sie die Direktwahl-taste **D2** (LEARN). Die Lern-Einstellungsanzeige (LEARN) wird angezeigt. Die Anzeige **LEARN** blinkt dann.
3. Drücken Sie die Signalquellen-Wahl-taste **DVD**.

4. Drücken Sie die Taste ► (PLAY). Die Anzeige **LEARN** blinkt und leuchtet dann, um anzuzeigen, dass die Lernfunktion betriebsbereit ist.
5. Richten Sie den Empfangssensor auf der Fernbedienung (Oberseite) so aus, dass er in Richtung des Übertragungsgebers der DVD-Fernbedienung (Oberseite) zeigt, wobei sich die beiden Fernbedienungen in einem Abstand von 5 cm voneinander befinden sollten.
6. Drücken und halten Sie die Taste ► (PLAY) der übertragenden DVD-Fernbedienung und vergewissern Sie sich, dass OK auf der LCD-Anzeige angezeigt wird.

Wenn OK auf der LCD-Anzeige angezeigt wird, hat die Fernbedienung den übertragenen Befehl erlernt. Wird ERROR auf der LCD-Anzeige angezeigt, ist ein Fehler aufgetreten, der verhindert hat, dass der Befehl erlernt wurde. Falls dies der Fall ist, wiederholen Sie die obigen Schritte 4 und 5 des Verfahrens. In einigen seltenen Fällen kann es vorkommen, dass ERROR während des Lernvorgangs wiederholt angezeigt wird. In diesem Fall kann es sein, dass die übertragende Fernbedienung über spezielle Signal-codes verfügt. Diese Codes können von dieser Fernbedienung nicht erlernt werden.

7. Führen Sie das gleiche Verfahren durch, damit die Fernbedienung die Befehle der anderen Taste erlernt.
8. Wiederholen Sie die Schritte 3 bis 6, damit die Fernbedienung die Signal-codes eines Fernsehgerätes, CD-Players oder eines anderen AV-Gerätes erlernt.

- Wenn während des Lernvorgangs ungefähr eine Minute lang keine Taste gedrückt wird, kehrt die Fernbedienung automatisch auf den Bedienungsmodus (USE) zurück.
- Schalten Sie beim Programmieren der Signalquellen-Wahl-tasten in Schritt 3 auf die Signalquelle um, und drücken Sie die Signalquellen-Wahl-taste dann erneut.

9. Nachdem Sie die Programmierung der Codes für jede Taste abgeschlossen haben, drücken Sie die Taste **M**.

Die Anzeige **USE** wird auf der LCD-Anzeige angezeigt, und die neu gespeicherten Codes können für die Bedienung verwendet werden.

- Wird FULL auf der LCD-Anzeige angezeigt, ist der Speicher voll und kann im Lern-Modus (LEARN) keine neuen Codes mehr erlernen (speichern).

Wird FULL angezeigt, egal wie oft Sie versuchen, die Lernfunktion zu verwenden, kann die Fernbedienung keine neuen Codes mehr speichern, bis einige früher erlernte Codes aus dem Speicher gelöscht werden. Löschen Sie einige der früher von den Signalquellen erlernten Codes.

Die Funktion der Tasten **M** und **>** kann nicht übertragen werden. Für die Tasten **LIGHT 1** und **2** kann, unabhängig von der Signalquelle, jeweils nur ein Code erlernt werden.

Programmierung der Direktwahl-tasten und Umbenennung von Namen

Dieses Beispiel zeigt, wie die Codes von Geräten anderer Hersteller in die Taste DVD MENU (D1) programmiert und die angezeigten Informationen auf der Bildschirm-anzeige geändert werden können.

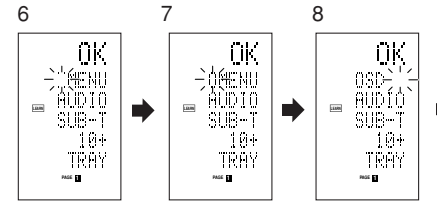

1. Halten Sie die Taste **M** drei Sekunden oder länger gedrückt. Das Menü wird angezeigt.
2. Drücken Sie die Direktwahl-taste **D2** (LEARN). Die Lern-Einstellungsanzeige (LEARN) wird angezeigt. Die Anzeige **LEARN** blinkt dann.
3. Drücken Sie die Signalquellen-Wahl-taste **DVD**. Die erste Seite des Direktwahl-tasten-Bildschirms wird angezeigt. Insgesamt gibt es in diesem Bildschirm 4 Seiten. Durch Drücken der Taste **>** werden diese Seiten in der folgenden Reihenfolge durchlaufen: 1 → 2 → 3 → 4 → 1.
4. Drücken Sie die Direktwahl-taste **D1** (MENU). Die Anzeige **LEARN** blinkt und leuchtet dann, um anzuzeigen, dass die Lernfunktion betriebsbereit ist.
5. Richten Sie den Empfangssensor auf der Fernbedienung (Oberseite) so aus, dass er in Richtung des Übertragungsgebers der DVD-Fernbedienung (Oberseite) zeigt, wobei sich die beiden Fernbedienungen in einem Abstand von 5 cm voneinander befinden sollten.
6. Drücken und halten Sie die Taste **OSD** der übertragenden DVD-Fernbedienung und vergewissern Sie sich, dass OK auf der LCD-Anzeige angezeigt wird.

7. Nachdem der Lernvorgang abgeschlossen ist, schaltet die Fernbedienung automatisch auf Umbenennungsmodus um. "..." blinkt am linken Rand in MENU, um anzuzeigen, dass die blinkende Stelle umbenannt werden kann.
8. Sollen keine Namen umbenannt werden, drücken Sie die Cursortaste **OK**. Die Anzeige kehrt auf den Lernbereitschaftsmodus zurück, wenn die Cursortaste **OK** gedrückt wird.

7. Soll der Name geändert werden, drücken Sie die Zifferntasten, um den gewünschten Text einzugeben.
 - Verwenden Sie die Cursortasten ◀▶ um auf die Abschnitte zu gehen, die auf der LCD-Anzeige umbenannt werden sollen.
 - Um MENU auf OSD zu ändern, drücken Sie die Zifferntaste 5.

Jedes Mal, wenn Sie die Taste drücken, wechselt die Anzeige in folgender Reihenfolge: M → N → O → 5 → M.
8. Nachdem die Umbenennung des Textes abgeschlossen ist, drücken Sie die Cursortaste **OK**.

Um bereits eingegebenen Text zu löschen, drücken Sie die Taste 0, damit eine Leerstelle eingegeben wird.

- Im angeführten Beispiel wird in diesem Schritt MENU in "OSD (Leerstelle) (Leerstelle)" umgewandelt, dann wird rechts OSD angezeigt, nachdem Sie die Taste OK drücken.

Weitere Einzelheiten finden Sie im Abschnitt "Umbenennung von Namen".

9. Verwenden Sie die Taste **>** auf die gleiche Weise, um die Seite zu wählen, und drücken Sie dann die Direktwahl-taste, um die Codes zu programmieren.
10. Nachdem Sie die Programmierung der Codes für jede Taste abgeschlossen haben, drücken Sie die Taste **M**.

Die Anzeige **USE** wird auf der LCD-Anzeige angezeigt, und die neu gespeicherten Codes können für die Bedienung verwendet werden.

ABÄNDERUNG DER NAMEN

Die Fernbedienung ermöglicht Ihnen die Abänderung der Namen für die Signalquellen und die Direktwahl-tasten. Dieser Bedienungs-vorgang wird für jede Signalquelle getrennt durchgeführt. Dieses Beispiel zeigt, wie der Signalquellenname von DVD auf AVD und von AUDIO auf SOUND geändert werden kann.

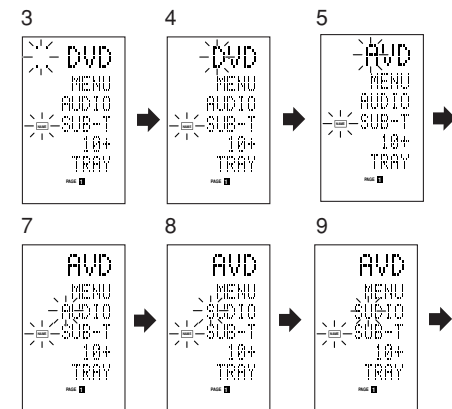

- Halten Sie die Taste **M** drei Sekunden oder länger gedrückt.

Das Menü wird angezeigt.

- Drücken Sie die Direktwahl Taste **D3** (NAME).
- Drücken Sie die Signalquellen-Wahl Taste **DVD**.

Die Anzeige **[NAME]** blinkt dann.

Die Anzeige **“.”** blinkt, um darauf hinzuweisen, dass der Buchstabe geändert werden kann.

- Drücken Sie die Cursortaste **▶** zweimal. Der Buchstabe **D** in **DVD** blinkt, um anzuzeigen, dass der Buchstabe geändert werden kann.

- Drücken Sie die Zifferntaste **1**, um **A** zu wählen. Jedes Mal, wenn Sie die Zifferntaste drücken, werden die alphanumerischen Schriftzeichen in der folgenden Reihenfolge durchlaufen:

1: A → B → C → 1 → A

2: D → E → F → 2 → D

3: G → H → I → 3 → G

4: J → K → L → 4 → J

5: M → N → O → 5 → M

6: P → Q → R → 6 → P

7: S → T → U → 7 → S

8: V → W → X → 8 → V

9: Y → Z → / → 9 → Y

0: SPACE (Leerstelle) (:.) → + → — → , → ’

→ < → > → ? → 0 → SPACE (Leerstelle) (:.)

- Drücken Sie die Cursortaste **◀** oder **▶**.

Der Buchstabe wechselt auf **“A”**.

- Die Cursortaste **▲** und **▼** können verwendet werden, um die blinkende Anzeige an die Stelle zu bewegen, die umbenannt werden soll.

- Drücken Sie die Cursortaste **▲** oder **▼** um **AUDIO** auf der Direktwahl Tastenanzeige zu wählen. Das **A** blinkt, um anzuzeigen, dass der Buchstabe geändert werden kann.

- Drücken Sie die Zifferntaste **7** um **S** zu wählen. Jedes Mal, wenn Sie die Taste drücken, werden die folgenden Schriftzeichen in der angezeigten Reihenfolge durchlaufen: **S → T → U → 7 → S**.

- Drücken Sie die Cursortaste **▶** um zum blinkenden Abschnitt weiterzugehen.

- Drücken Sie die Zifferntaste **5** um **O** zu wählen.

- Führen Sie das gleiche Verfahren durch, um die Buchstaben **U**, **N** und **D** einzugeben.

- Wenn Sie die Texteingabe abgeschlossen haben, drücken Sie die Cursortaste **OK**.

- Drücken Sie die Taste **M**.

Die Anzeige **[USE]** wird auf der LCD-Anzeige angezeigt, und die neu gespeicherten Codes können für die Bedienung verwendet werden.

Die Eingabe wird überschrieben, und der bisher angezeigte Text wird gelöscht.

Für die Direktwahl Tastenanzeige können bis zu sechs Schriftzeichen eingegeben werden.

LÖSCHEN DER PROGRAMMIERTEN CODES (RÜCKKEHR AUF DIE AUSGANGSEINSTELLUNGEN)

Die Codes können auf fünf verschiedene Weisen gelöscht werden: nach Tasten, Direktwahl Tasten, Direktwahl Tasten-Seiten, Signalquellen und Gesamt-speicherinhalt

Löschen von Tasten und Direktwahl Tasten

Dieses Beispiel zeigt, wie der von der Taste **PLAY** des **DVD-Players** erlernte Code und der Code **AUTO** der Direktwahl Taste **AMP** gelöscht werden kann.

Löschen von Tasten

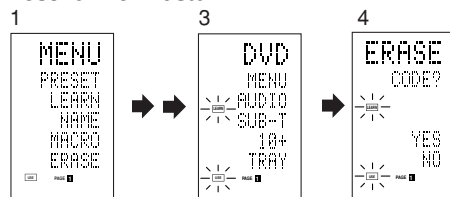

- Halten Sie die Taste **M** drei Sekunden oder länger gedrückt.

Das Menü wird angezeigt.

- Drücken Sie die Direktwahl Taste **D5** (ERASE).
- Drücken Sie die Signalquellen-Wahl Taste **DVD**.

Die Anzeigen **[USE]** und **[LEARN]** blinken.

- Drücken Sie die Taste (**▶**: **PLAY**), die Sie löschen möchten, während Sie die Taste **CLEAR** gedrückt halten.

Auf der LCD-Anzeige wird eine Meldung angezeigt.

- Drücken Sie die Direktwahl Taste **D4** (YES), um den Code der Taste zu löschen.

Der in der Taste (**▶**: **PLAY**) programmierte Code wird gelöscht.

Wenn der Code gelöscht wird, wird in dieser Taste erneut der Werksvorgabecode eingestellt bzw. die Taste enthält keinen Code.

- Um des Lösungsverfahrens abzubrechen, drücken Sie die Taste **D5** (NO), so dass erneut die vorherige Anzeige angezeigt wird.

Um die für die Taste **CLEAR** programmierten Codes zu löschen, drücken Sie einfach die Taste **CLEAR** zweimal.

Um die für die Taste **SOURCE** programmierten Codes zu löschen, drücken Sie einfach die Taste **SOURCE** zweimal.

Löschen von Direktwahl Tasten

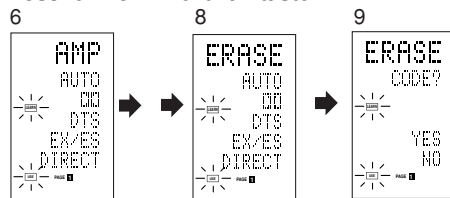

- Drücken Sie die Signalquellen-Wahl Taste **AMP**.
- Drücken Sie die Taste **>** damit die erste Seite für **AMP** angezeigt wird.

- Drücken Sie die zu löschende Direktwahl Taste **D1** (AUTO) während Sie die Taste **CLEAR** gedrückt halten.

- Drücken Sie die Direktwahl Taste **D4** (YES) um den Code der Taste zu löschen.

Der in der Taste **AUTO** programmierte Code wird gelöscht.

Wenn der Code gelöscht wird, wird in dieser Taste erneut der Werksvorgabecode eingestellt bzw. die Taste enthält keinen Code.

Der geänderte Name kehrt auf den Ausgangsnamen zurück.

- Um das Lösungsverfahren abzubrechen, drücken Sie die Taste **D5** (NO), so dass erneut die vorherige Anzeige angezeigt wird.

- Wenn der Löschvorgang abgeschlossen ist, drücken Sie die Taste **M**.

Auf der Anzeige wird **[USE]** angezeigt, um darauf hinzuweisen, dass die Fernbedienung verwendet werden kann.

Löschen von Direktwahl Tasten-Seiten

Dieses Beispiel zeigt, wie die gesamte zweite Seite der vom **DVD-Player** erlernten Direktwahl Taste gelöscht werden kann.

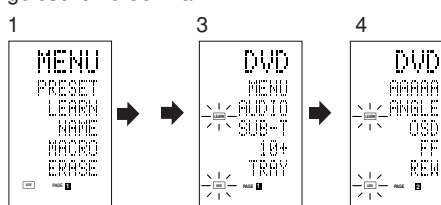

5



- Halten Sie die Taste **M** drei Sekunden oder länger gedrückt.

Das Menü wird angezeigt.

- Drücken Sie die Direktwahl Taste **D5** (ERASE).
- Drücken Sie die Signalquellen-Wahl Taste **DVD**.

Die Anzeigen **[USE]** und **[LEARN]** blinken.

- Drücken Sie die Taste **>** damit die zweite Seite angezeigt wird.

- Drücken Sie die Taste **>** während Sie die Taste **CLEAR** gedrückt halten.

- Drücken Sie die Direktwahl Taste **D4** (YES) um die Codes zu löschen.

Alle auf Seite 2 programmierten Codes und Namen werden gelöscht. Wenn die Codes gelöscht werden, werden in dieser Taste erneut die Werksvorgabecodes eingestellt bzw. die Taste enthält keinen Code. Geänderte Namen kehren auf die Ausgangsnamen zurück.

- Um das Lösungsverfahren abzubrechen, drücken Sie die Taste **D5** (NO), so dass erneut die vorherige Anzeige angezeigt wird.

- Wenn der Löschvorgang abgeschlossen ist, drücken Sie die Taste **M**.

Auf der Anzeige wird **[USE]** angezeigt, um darauf hinzuweisen, dass die Fernbedienung verwendet werden kann.

Löschen von Signalquellen

Dieses Verfahren löscht alle Codes und Namen, die unter den Programmquellen **DVD**, **TV** oder anderen Signalquellen programmiert wurden. Alle Codes und Namen für die vier Direktwahl Tasten-Seiten werden ebenfalls gelöscht.

Dieses Beispiel zeigt, wie die vom **DVD-Player** erlernten Namen und Codes gelöscht werden können.

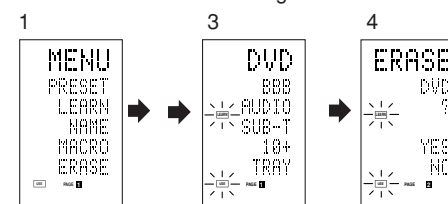

- Halten Sie die Taste **M** drei Sekunden oder länger gedrückt.

Das Menü wird angezeigt.

- Drücken Sie die Direktwahl Taste **D5** (ERASE).
- Drücken Sie die Signalquellen-Wahl Taste **DVD**.

Die Anzeigen **[USE]** und **[LEARN]** blinken.

- Drücken Sie die Signalquellen-Wahl Taste **DVD** während Sie die Taste **CLEAR** gedrückt halten.

- Drücken Sie die Direktwahl Taste **D4** (YES) um den Löschvorgang durchzuführen.

Alle unter der Signalquelle **DVD** programmierten Codes und Namen werden gelöscht. Wenn die Codes gelöscht werden, werden in dieser Taste erneut die Werksvorgabecodes eingestellt bzw. die Taste enthält keinen Code. Geänderte Namen kehren auf die Ausgangsnamen zurück.

- Um das Lösungsverfahren abzubrechen, drücken Sie die Taste **D5** (NO), so dass erneut die vorherige Anzeige angezeigt wird.

- Wenn der Löschvorgang abgeschlossen ist, drücken Sie die Taste **M**.

Auf der Anzeige wird **[USE]** angezeigt, um darauf hinzuweisen, dass die Fernbedienung verwendet werden kann.

Gesamtlöschung

Dieses Verfahren löscht alle programmierten Codes und Namen (Gesamtrückstellung). Nachdem alle Daten gelöscht werden, kehrt der Speicher auf den Werksvorgabezustand zurück. Die programmierten Makros werden ebenfalls gelöscht.

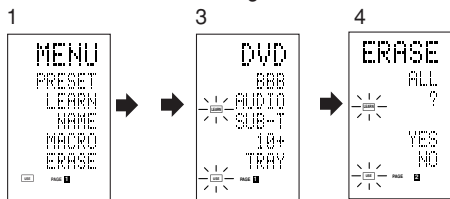

- Halten Sie die Taste **M** drei Sekunden oder länger gedrückt.
Das Menü wird angezeigt.
- Drücken Sie die Direktwahl Taste **D5** (ERASE). Die Anzeigen **USE** und **LEARN** blinken.
- Drücken Sie die Taste **CLEAR** während Sie die Tasten **POWER ON** und **OFF** gleichzeitig gedrückt halten.
- Drücken Sie die Direktwahl Taste **D4** (YES) um den Löschvorgang durchzuführen.

Alle programmierten Codes und Namen werden gelöscht und auf die Werksvorgabeeinstellungen zurückgestellt.

- Um das Lösungsverfahren abzubrechen, drücken Sie die Taste D5 (NO), so dass erneut die vorherige Anzeige angezeigt wird.
- Der Vorgang zum Löschen aller durchgeführten Einstellung nimmt einige Sekunden nach dem Drücken der Taste D4 (YES) in Anspruch.

MAKROPROGRAMMIERUNG

Diese Fernbedienung kann eine Reihe von aufeinander folgenden Tastenbedienungs Vorgängen programmieren.

Makros sind eine Funktion, die Ihnen auf Tastendruck ermöglicht, eine komplexe Reihe von Tastenbedienungs Vorgängen beliebig oft durchzuführen. Eine einzige Taste kann so programmiert werden, dass sie bis zu 20 aufeinander folgende Bedienungsschritte enthält. Bis zu 20 Tasten können mit Makros programmiert werden.

- Beispielsweise kann die folgende Reihe von Bedienungsvorgängen als ein Makro programmiert werden:

Umschalten des Verstärkers auf die Signalquelle DVD → Einstellen des Verstärkermodus auf AUTO → Wiedergabe des DVD-Players → Umschalten des Fernsehgeräts auf den Videoeingang.

Die Werksvorgabe für das Übertragungsintervall (Zeit) zwischen den Makrobedienungs Vorgängen beträgt eine Sekunde, doch kann dieses Signalübertragungsintervall im Einstellungsmodus zwischen ungefähr 0,5 und 5 Sekunden eingestellt werden. Bei der Programmierung oder Revidierung eines Makros kann das Übertragungsintervall getrennt eingestellt werden.

Hinweis:

Falls das Signalübertragungsintervall (Intervallzeit) mit Hilfe des Einstellungsmodus (weiter unten beschrieben) geändert wird, gilt dieses Übertragungsintervall für alle Makroprogramme. Um einzelne Signalübertragungsintervalle zu ändern, verwenden Sie die Verfahren in diesem Abschnitt für die Programmierung und Revidierung von Makros.

- Während ein Makro programmiert wird, werden keine Signale übertragen.
- Die folgenden Tasten können nicht programmiert werden: **M**, **>** Cursortasten, **MEMO**, **CLEAR** und **VOL**.
- Falls während der Programmierung ungefähr eine Minute lang keine Taste gedrückt wird, kehrt die Fernbedienung auf den Zustand zurück, in dem sie sich vor dem Einschalten des Makromodus befand.
- In diesem Fall wird das Makroprogramm nicht gespeichert.
- Wenn der Makromodus ausgeführt wird, wird bei der zwei- oder mehrmaligen Umschaltung der Signalquelle nur der Fernbedienungsmodus umgeschaltet, doch werden keine Signale übertragen. (Der Signalquellen-Wahlschalter des Verstärkers kann nur ein einziges Mal umgeschaltet werden.)

PROGRAMMIEREN VON MAKROS

Dieses Beispiel zeigt, wie ein Makro unter der Taste M-01 programmiert werden kann.

(Die im nachfolgenden Beispiel angezeigten Bildschirme zeigen die Werksvorgabeeinstellungen an. Falls die Namen der Direktwahl Tasten umbenannt wurden, würden diese geänderten Namen angezeigt.) Umschalten des Verstärkers auf die Signalquelle DVD → Wiedergabe des DVD-Players → Einstellen des Intervalls, bis das nächste Signal ausgegeben wird, auf 2 Sekunden → Umschalten des Fernsehgeräts auf den Videoeingang → Einstellen des Verstärkermodus auf AUTO.

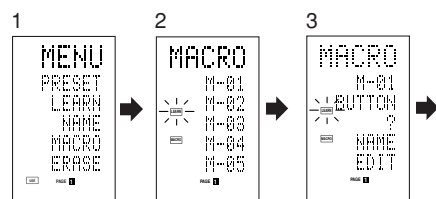

- Halten Sie die Taste **M** drei Sekunden oder länger gedrückt.
Das Menü wird angezeigt.
- Drücken Sie die Direktwahl Taste **D4** (MACRO). Das Makro-Menü wird angezeigt.
Die Anzeige **MACRO** wird angezeigt und **LEARN** blinkt.
- Drücken Sie die Direktwahl Taste **D1** (M-01). Das Menü hat vier Seiten, die Sie mit Hilfe der Taste **>** durchblättern können, um noch weitere Tasten zu programmieren.
- Drücken Sie die Tasten in der Reihenfolge, in der die Bedienungsvorgänge durchgeführt werden sollen.
Das eigentliche Programm beginnt hier.
Jedes Mal, wenn Sie eine Taste drücken, wird der Name dieser Taste auf der LCD-Anzeige angezeigt.

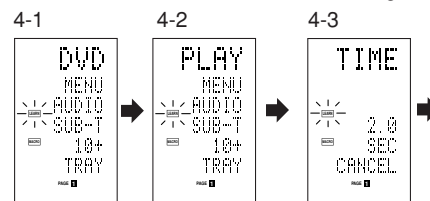

- Drücken Sie die Signalquellen-Wahl Taste **DVD**.
- Drücken Sie die Taste **▶** (PLAY).
- Drücken Sie die Cursortaste **▲** oder **▼**.
Die Intervallzeit wird auf der LCD-Anzeige angezeigt.
- Drücken Sie die Cursortaste **▲** oder **▼** und stellen Sie das Intervall von 2,0 (Sekunden) ein.
 - Verwenden Sie die Cursortaste **▲** um das Intervall zu erhöhen, und die Cursortaste **▼** um es zu verringern. Das Intervall kann zwischen 0,5 und 5 Sekunden eingestellt werden.
 - Um die Intervalleinstellung abzubrechen, drücken Sie die Direktwahl Taste **D5** (CANCEL).
- Drücken Sie die Cursortaste **OK**.
- Drücken Sie die Signalquellen-Wahl Taste **TV**.
- Drücken Sie die Taste **>** damit die erste Seite angezeigt wird.
- Drücken Sie die Direktwahl Taste **D1** (INPUT).
- Drücken Sie die Signalquelle-Wahl Taste **AMP**.
- Drücken Sie die Taste **>** damit die erste Seite angezeigt wird.
- Drücken Sie die Direktwahl Taste **D1** (AUTO).
- Drücken Sie die Cursortaste **OK**.
Auf der LCD-Anzeige wird **END** angezeigt, um darauf hinzuweisen, dass die Programmierung abgeschlossen ist.
- Um ein weiteres Makro zu programmieren, wiederholen Sie die Schritte 3 bis 4-12 des obigen Verfahrens.

- Um die Makroprogrammierung abzubrechen, drücken Sie die Taste **M**.
Auf der Anzeige wird **USE** angezeigt, um darauf hinzuweisen, dass die Fernbedienung verwendet werden kann.
Wenn im Makro 20 oder mehr Bedienungsvorgänge programmiert wurden, kehrt die Anzeige auf das Makro-Menü zurück.
Bearbeiten Sie das Makro, so dass es höchstens 20 Bedienungsschritte enthält.

DURCHFÜHRUNG EINES MAKROPROGRAMMS

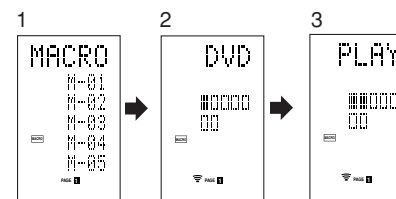

- Drücken Sie die Taste **M** kurz.
Das Makro-Menü wird angezeigt.
 - Drücken Sie die Direktwahl Taste **D1** (M-01).
 - Überprüfen Sie, dass die Bedienungsschritte des Programms nacheinander durchgeführt werden.
Der Name der Bedienungstaste wird auf der LCD-Anzeige angezeigt.
 - Der programmierte Abschnitt ist durch das Symbol **□** gekennzeichnet. Die Balkenanzeige bewegt sich, um das Fortschreiten des Programms anzuzeigen.
- Wahl der Signalquelle DVD → Übertragung des Wiedergabebefehls PLAY → Intervallzeit: 2 Sekunden → Wahl der Signalquelle TV → Übertragung des Fernseheneingangs TV INPUT → Wahl der Signalquelle AMP → Übertragung der Einstellung AUTO → Ende
- Um die Übertragung des laufenden Programms abzubrechen, drücken Sie eine beliebige Taste.

ÄNDERN DER MAKROPROGRAMMNAMEN

Unter den Werksvorgabeeinstellungen sind die Makroprogramme unter den Namen M-01 bis M-20 eingestellt, doch können Sie diese Namen nach Wunsch abändern.

Jeder gewählte Name kann bis zu 6 Schriftzeichen umfassen und wird mit den Zifferntasten eingegeben. Dieses Beispiel zeigt, wie der Name eines Makroprogramms von M-01 auf MOVIE geändert werden kann.

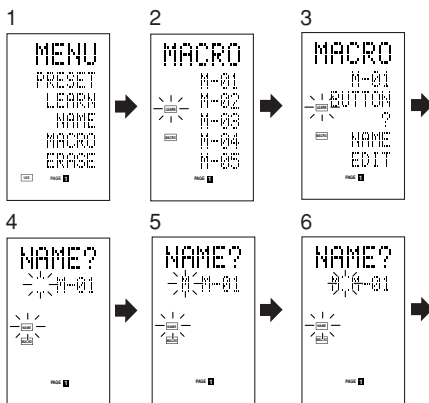

- Halten Sie die Taste **M** drei Sekunden oder länger gedrückt.
Das Menü wird angezeigt.
- Drücken Sie die Direktwahltaste **D4** (MACRO).
Das Makro-Menü wird angezeigt.
MACRO wird angezeigt und **LEARN** blinkt.
- Drücken Sie die Direktwahltaste **D1** (M-01).
Die Anzeige NAME wird angezeigt.
- Drücken Sie die Direktwahltaste **D3** (NAME).
Die Anzeige "..." blinkt, um darauf hinzuweisen, dass die Umbenennung möglich ist.
- Press the **5** numeric button to select M.
- Drücken Sie die Cursortaste **▶** um zur nächsten Stelle weiterzugehen.
Die Anzeige "..." blinkt, um darauf hinzuweisen, dass die Umbenennung möglich ist.
- Drücken Sie die Zifferntaste **5**, um O zu wählen.
- Wiederholen Sie die Schritte 6 und 7, und geben Sie die Buchstaben V, I, E und ":: (Leerstelle)" ein.
 - Um den Text während der Eingabe zu ändern, verwenden Sie die Cursortaste **◀** oder **▶** um den Cursor damit auf die blinkende Stelle zu bewegen.
- Nachdem Sie alle Änderungen durchgeführt haben, drücken Sie die Cursortaste **OK**.
 - Um die Namen anderer Makroprogramme zu ändern, wiederholen Sie die Schritte 3 bis 9 des obigen Verfahrens.
- Drücken Sie die Taste **M**, um den Vorgang abzuschließen.

LÖSCHEN VON MAKROPROGRAMMSCHRITTEN

Dieses Beispiel zeigt, wie die Schritte TV und INPUT aus dem unter der Taste M-01 programmierten Makro gelöscht werden können. Das Programm ändert sich von DVD → PLAY → TIME → TV → INPUT → AMP → AUTO zu DVD → PLAY → TIME → AMP → AUTO.

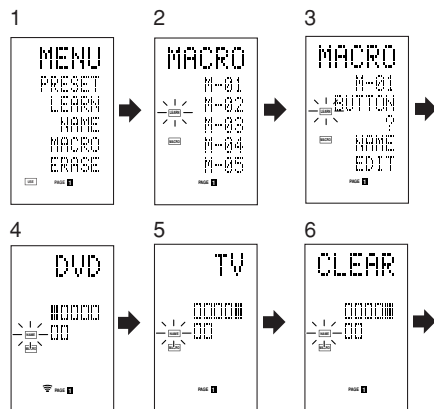

- Halten Sie die Taste **M** drei Sekunden oder länger gedrückt.
Das Menü wird angezeigt.
- Drücken Sie die Direktwahltaste **D4** (MACRO).
Das Makro-Menü wird angezeigt.
MACRO wird angezeigt und **LEARN** blinkt.
- Drücken Sie die Direktwahltaste **D1** (M-01).
Drücken Sie die Direktwahltaste **D5** (EDIT).
Auf der LCD-Anzeige wird DVD angezeigt, und die Schrittposition wird durch das Symbol **■** angezeigt.
Der programmierte Abschnitt wird durch das Symbol **□** angezeigt.
- Drücken Sie die Cursortaste **▶** damit TV angezeigt wird.
- Drücken Sie die Taste **CLEAR**.
Auf der LCD-Anzeige wird CLEAR angezeigt, und die Schritte TV und INPUT werden gelöscht.
Beim Löschen von Schritten aus einem Makroprogramm werden die Bedienungsschritte für eine Signalquelle ebenfalls gelöscht, nachdem auf diese Signalquelle umgeschaltet wurde.
Falls die Taste CLEAR in der Position INPUT gedrückt wird, wird nur der Schritt INPUT gelöscht.
Die Anzeige **□** für den Schritt ändert sich ebenfalls.
 - Um die veränderten Schritte zu überprüfen, drücken Sie die Cursortaste **◀** oder **▶**.
- Drücken Sie die Taste **M**, um den Vorgang abzuschließen.
Um nach dem Abschließen des Vorgangs ein anderes Makroprogramm zu ändern, drücken Sie die Cursortaste **OK**, um auf das Menü zurückzukehren, und wiederholen Sie dann die Schritte 3 bis 6 des obigen Verfahrens.

ÜBERSCHREIBEN VON SCHRITTEN IN MAKROPROGRAMMEN

Dieses Beispiel zeigt, wie man das unter der Taste M-01 programmierte Makro ändert von DVD → PLAY → AMP → AUTO auf DVD → PLAY → TV → INPUT.

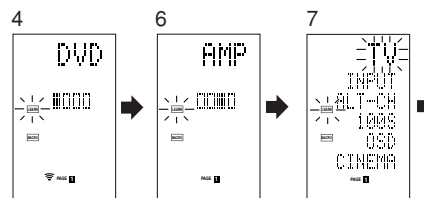

- Halten Sie die Taste **M** drei Sekunden oder länger gedrückt.
Das Menü wird angezeigt.
- Drücken Sie die Direktwahltaste **D4** (MACRO).
Das Makro-Menü wird angezeigt.
MACRO wird angezeigt und **LEARN** blinkt.
- Drücken Sie die Direktwahltaste **D1** (M-01).
- Drücken Sie die Direktwahltaste **D5** (EDIT).
Auf der LCD-Anzeige wird DVD angezeigt, und die Schrittposition wird durch das Symbol **■** angezeigt.
Der programmierte Abschnitt wird durch das Symbol **□** angezeigt.
- Drücken Sie die Cursortaste **▶** damit AMP angezeigt wird.
- Drücken Sie die Signalquellen-Wahltaste **TV**.
TV blinkt 0,5 Sekunden lang.
- Drücken Sie die Direktwahltaste **D1** (INPUT).
INPUT blinkt 0,5 Sekunden lang.
Die Schritte TV und INPUT werden überschrieben.
 - Um die veränderten Schritte zu überprüfen, drücken Sie die Cursortaste **◀** oder **▶**.
- Drücken Sie die Taste **M**, um den Vorgang abzuschließen.
Um nach dem Abschließen des Vorgangs ein anderes Makroprogramm zu ändern, drücken Sie die Cursortaste **OK**, um auf das Menü zurückzukehren, und wiederholen Sie dann die Schritte 3 bis 8 des obigen Verfahrens.

EINFÜGEN VON SCHRITTEN IN MAKROPROGRAMME

Dieses Beispiel zeigt, wie man das unter der Taste M-01 programmierte Makro ändert von DVD → PLAY → AMP → AUTO auf DVD → PLAY → TV → INPUT → AMP → AUTO.

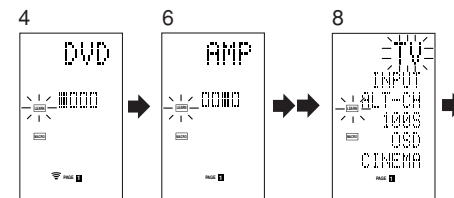

- Halten Sie die Taste **M** drei Sekunden oder länger gedrückt.
Das Menü wird angezeigt.
- Drücken Sie die Direktwahltaste **D4** (MACRO).
Das Makro-Menü wird angezeigt.
MACRO wird angezeigt und **LEARN** blinkt.
- Drücken Sie die Direktwahltaste **D1** (M-01).
- Drücken Sie die Direktwahltaste **D5** (EDIT).
Auf der LCD-Anzeige wird DVD angezeigt, und die Schrittposition wird durch das Symbol **■** angezeigt.
Der programmierte Abschnitt wird durch das Symbol **□** angezeigt.
- Drücken Sie die Cursortaste **▶** damit AMP angezeigt wird.
- Drücken Sie die Taste **MEMO**.
- Drücken Sie die Signalquellen-Wahltaste **TV**.
TV blinkt 0,5 Sekunden lang.
- Drücken Sie die Direktwahltaste **D1** (INPUT).
INPUT blinkt 0,5 Sekunden lang.
Die Schritte TV und INPUT werden eingefügt.
- Drücken Sie die Cursortaste **OK**.
- Um die veränderten Schritte zu überprüfen, drücken Sie die Cursortaste **◀** oder **▶**.
- Drücken Sie die Taste **M** um den Vorgang abzuschließen.
Um nach dem Abschließen des Vorgangs ein anderes Makroprogramm zu ändern, drücken Sie die Cursortaste **OK**, um auf das Menü zurückzukehren, und wiederholen Sie dann die Schritte 3 bis 9 des obigen Verfahrens.

LÖSCHEN VON MAKROPROGRAMMEN

Beim Löschen von Makros werden die unter einer Taste programmierten Makros gelöscht. Gleichzeitig werden die geänderten Makronamen auf die Werksvorgabeeinstellungen zurückgestellt. Dieses Beispiel zeigt, wie ein Makro, das unter der Taste M-02 mit dem Namen MOVIE erstellt wurde, gelöscht werden kann.

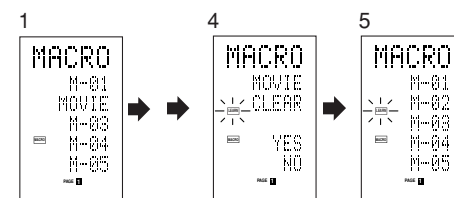

1. Halten Sie die Taste **M** drei Sekunden oder länger gedrückt.
Das Makro-Menü wird angezeigt.
2. Drücken Sie die Direktwahltaste **D4** (MACRO).
Das Makro-Menü wird angezeigt.
3. Drücken Sie die Direktwahltaste **D2** (MOVIE) während Sie die Taste CLEAR gedrückt halten.
4. Drücken Sie die Direktwahltaste **D4** (YES) um das Makro zu löschen.
Um den Löschungsvorgang abzubrechen, drücken Sie die Taste D5 (NO).
5. Drücken Sie die Taste **M** um den Vorgang abzuschließen.
Um nach dem Abschließen des Vorgangs ein anderes Makroprogramm zu ändern, drücken Sie die Cursortaste OK, um auf das Menü zurückzukehren, und wiederholen Sie dann die Schritte 2 und 4 des obigen Verfahrens.

EINSTELLEN DES MAKROTIMERS

Indem Sie den Makrotimer einstellen, kann das Makroprogramm ein Gerät automatisch ein- oder ausschalten bzw. andere Bedienungsvorgänge durchführen.

In den Einstellungen können Sie wählen, ob der Makrotimer täglich oder nur ein einziges Mal durchgeführt werden soll oder nicht.

Vergewissern Sie sich, dass die Uhrzeit korrekt eingestellt ist, bevor Sie den Timer verwenden. Der Makrotimer kann nur für ein Programm am Tag eingestellt werden.

Dieses Beispiel zeigt, der Timer ein einziges Mal um 20.35 Uhr verwendet werden soll, um ein unter der Taste M-01 programmiertes Makro durchzuführen.1.

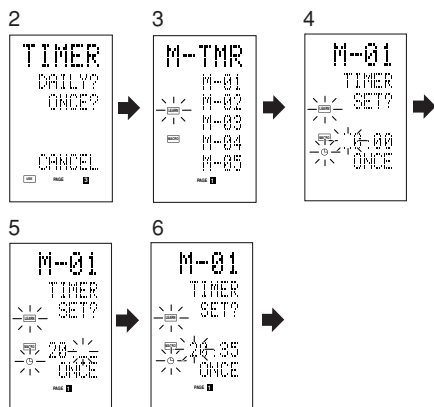

1. Halten Sie die Taste **M** drei Sekunden oder länger gedrückt.
Das Menü wird angezeigt.
2. Drücken Sie die Taste **>** damit das Menü TIMER der dritten Seite angezeigt wird.
3. Drücken Sie die Direktwahltaste **D2** (ONCE?).
Das Menü M-TMR wird auf der LCD-Anzeige angezeigt.
 - Um den Timer-Betriebsvorgang abzubrechen, drücken Sie die Taste CANCEL.
4. Drücken Sie die Direktwahltaste **D1** (M-01).
Die vorher eingestellte Zeit wird angezeigt.
5. Drücken Sie die Zifferntasten **2** und **0** um die Stundenanzeige auf 20 einzustellen.
6. Drücken Sie die Zifferntasten **3** und **5** um die Minutenanzeige auf 35 einzustellen.
7. Drücken Sie die Cursortaste **OK**.
Damit ist die Uhrzeit eingestellt.
8. Drücken Sie die Taste **M**, um den Vorgang abzuschließen.
Um den Makrotimer auszuschalten, kehren Sie auf das Menü TIMER zurück, und drücken Sie die Taste D5 (CANCEL) gefolgt von der Taste D1 (M-01).

DURCHFÜHREN DES MAKROTIMERS

Das Makroprogramm beginnt, wenn die eingestellte Zeit erreicht ist. Die Anzeige TIMER ☹ leuchtet immer auf, wenn der Makrotimer aktiviert ist.

Hinweis:

Um den Makrotimer durchzuführen, richten Sie die Fernbedienung auf den Infrarotsensor des zu bedienenden Geräts. Falls die Fernbedienung sich in einer ungünstigen Position befindet, kann es vorkommen, dass Sie das betreffende Gerät nicht richtig steuern kann.

KLON-MODUS

ERSTELLEN VON KOPIEN MIT DEM KLON-MODUS

Alle in die Fernbedienung RC1400 programmierten Codes können unter Durchführung einiger einfacher Bedienungsvorgänge auf eine andere Fernbedienung RC1400 kopiert werden.

- Die Fernbedienung kann den gesamten Inhalt bzw. den Inhalt für bestimmte Signalquellen-Wahlstasten kopieren.
- Beim Kopieren des gesamten Inhalts werden alle programmierten Codes, geänderten Namen, programmierten Makros und Signalübertragungsintervalle kopiert.

Beim Kopieren des Inhalts für Signalquellen-Wahlstasten werden die programmierten Codes und die geänderten Namen kopiert.

Hinweis:

Die Klon-Funktion kann nur dann zum Kopieren verwendet werden, wenn es sich sowohl bei der übertragenden als auch bei der empfangenden Fernbedienung um dasselbe Modell (RC1400) handelt.

KOPIEREN DES GESAMTEN INHALTS

<Übertragende Fernbedienung>

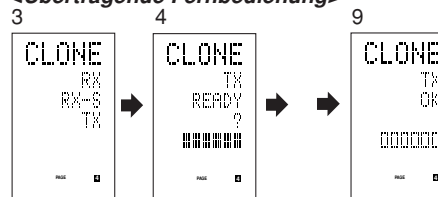

<Empfangende Fernbedienung>

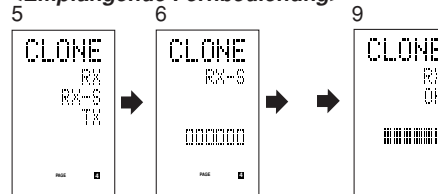

1. Richten Sie den Empfangssensor der empfangenden Fernbedienung (Oberseite) so aus, dass er in Richtung des Übertragungsgebers der übertragenden Fernbedienung (Oberseite) zeigt, wobei sich die beiden Fernbedienungen in einem Abstand von 5 cm voneinander befinden sollten.
2. Halten Sie die Taste **M** auf der übertragenden Fernbedienung drei Sekunden oder länger gedrückt.
Das Menü wird angezeigt.
3. Drücken Sie die Taste **>** damit die vierte Seite des Klon-Menüs (CLONE) angezeigt wird.
4. Drücken Sie die Direktwahltaste **D3** (TX).
Die übertragende Fernbedienung ist dann betriebsbereit.
5. Halten Sie die Taste **M** auf der empfangenden Fernbedienung drei Sekunden oder länger gedrückt.
Das Menü wird angezeigt.
6. Drücken Sie die Taste **>** damit die vierte Seite des Klon-Menüs (CLONE) angezeigt wird.
7. Drücken Sie die Direktwahltaste **D1** (RX).
Die empfangende Fernbedienung ist dann betriebsbereit.
8. Drücken Sie die Cursortaste **OK** auf der empfangenden Fernbedienung.
9. Drücken Sie die Cursortaste **OK** auf der übertragenden Fernbedienung.
Wenn der Kopiervorgang beginnt, beginnen sich die Balkenanzeigen auf beiden LCD-Anzeigen von links nach rechts zu bewegen.
 - Wenn der Kopiervorgang abgeschlossen ist, wird TX OK auf der LCD-Anzeige der übertragenden Fernbedienung angezeigt, und RX OK wird auf der LCD-Anzeige der empfangenden Fernbedienung angezeigt.
 - Berühren Sie keine der beiden Fernbedienungen, während der Kopiervorgang stattfindet. Anderenfalls könnte der Kopiervorgang misslingen.
 - Falls während des Kopiervorgangs ein Fehler auftritt, wird RX ERROR auf der empfangenden Fernbedienung angezeigt. Überprüfen Sie den Fehler und führen Sie die Schritte 1 bis 7 erneut durch.
 - Es dauert ungefähr drei Minuten, bis der Kopiervorgang abgeschlossen ist, wenn die übertragende Fernbedienung bis zu 100% ihrer Kapazität programmiert war.
10. Nachdem der Kopiervorgang abgeschlossen ist, drücken Sie die Taste **M** auf beiden Fernbedienungen.

KOPIEREN NACH SIGNALQUELLE

Die 12 Signalquellen können einzeln nach Signalquelle kopiert werden. Sie können bis zu 12 Signalquellen wählen.

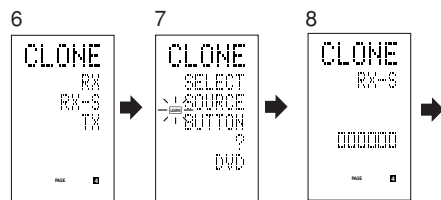
<Empfangende Fernbedienung>

1. Richten Sie den Empfangssensor der empfangenden Fernbedienung (Oberseite) so aus, dass er in Richtung des Übertragungsgebers der übertragenden Fernbedienung (Oberseite) zeigt, wobei sich die beiden Fernbedienungen in einem Abstand von 5 cm voneinander befinden sollten.
2. Halten Sie die Taste **M** auf der übertragenden Fernbedienung drei Sekunden oder länger gedrückt. Das Menü wird angezeigt.
3. Drücken Sie die Taste **>** damit die vierte Seite des Klon-Menüs (CLONE) angezeigt wird.
4. Drücken Sie die Direktwahl Taste **D3** (TX). Die übertragende Fernbedienung ist dann betriebsbereit.
5. Halten Sie die Taste **M** auf der empfangenden Fernbedienung drei Sekunden oder länger gedrückt.
6. Drücken Sie die Taste **>** damit die vierte Seite des Klon-Menüs (CLONE) angezeigt wird.
7. Drücken Sie die Direktwahl Taste **D2** (RX-S).
8. Drücken Sie die zu kopierende Signalquellen-Wahl Taste. Die empfangende Fernbedienung ist dann betriebsbereit. Der Name der gedrückten Signalquellen-Wahl Taste wird auf der LCD-Anzeige angezeigt.
 - Jedes Mal, wenn Sie die Signalquellen-Wahl Taste drücken, wird der Name auf der LCD-Anzeige angezeigt.
9. Drücken Sie die Cursortaste **OK** auf der empfangenden Fernbedienung.
10. Drücken Sie die Cursortaste **OK** auf der übertragenden Fernbedienung. Wenn der Kopiervorgang beginnt, beginnen sich die Balkenanzeigen auf beiden LCD-Anzeigen von links nach rechts zu bewegen.
 - Wenn der Kopiervorgang abgeschlossen ist, wird TX OK auf der LCD-Anzeige der übertragenden Fernbedienung angezeigt, und RX OK wird auf der LCD-Anzeige der empfangenden Fernbedienung angezeigt.

- Berühren Sie keine der beiden Fernbedienungen, während der Kopiervorgang stattfindet. Anderenfalls könnte der Kopiervorgang misslingen.
- Falls während des Kopiervorgangs ein Fehler auftritt, wird ERROR auf der Fernbedienung angezeigt. Überprüfen Sie den Fehler und führen Sie die Schritte 1 bis 7 erneut durch.

11. Nachdem der Kopiervorgang abgeschlossen ist, drücken Sie die Taste **M** auf beiden Fernbedienungen.

EINSTELLUNG**EINSTELLEN DER BELEUCHTUNGSZEIT**

- Die LCD-Anzeige leuchtet auf, wenn Sie die Tasten LIGHT (15) drücken. Die LCD-Anzeige bleibt erleuchtet, solange Sie die Taste gedrückt halten, und erlischt, wenn Sie die Taste freigeben.
- Falls Sie eine andere Taste drücken, während die LCD-Anzeige leuchtet oder innerhalb von zwei Sekunden nach dem Erlöschen der Beleuchtung, leuchtet die LCD-Anzeige weiterhin.
- Die Beleuchtungszeit kann in Schritten von einer Sekunde zwischen 0 und 60 Sekunden eingestellt werden.

Die Tasten LIGHT sind lichtabsorbierend, so dass sie Licht speichern können. Falls diese Tasten in einem dunklen Zimmern nicht mehr leuchten, bringen Sie sie für eine ausreichende Zeitdauer in die Nähe einer Leuchtstofflampe oder einer anderen Lichtquelle. Danach sollten diese Tasten wieder leuchten.

- Es gibt zwei Tasten, LIGHT 1 und LIGHT 2, und beide erfüllen dieselbe Funktion.

Die Werksvorgabeeinstellung für die Beleuchtungszeit beträgt 15 Sekunden.

Dieses Beispiel zeigt, wie die Beleuchtungszeit auf 20 Sekunden eingestellt werden kann.

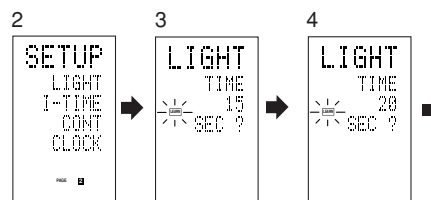

1. Halten Sie die Taste **M** drei Sekunden oder länger gedrückt. Das Menü wird angezeigt.
2. Drücken Sie die Taste **>** damit die zweite Seite des Einstellungsmenüs (SETUP) angezeigt wird.
3. Drücken Sie die Direktwahl Taste **D1** (LIGHT). LIGHT wird auf der LCD-Anzeige angezeigt.
4. Drücken Sie die Cursortaste **▲** oder **▼** um die Beleuchtungszeit einzustellen.
5. Drücken Sie die Cursortaste **OK** um die Beleuchtungszeit einzugeben.
6. Sobald die Einstellung abgeschlossen ist, drücken Sie die Taste **M**.

EINSTELLEN DER MAKRO-INTERVALLZEIT

Wenn ein Makroprogramm durchgeführt wird, werden die Steuersignale nacheinander übertragen. Das Übertragungsintervall (Intervallzeit) kann in Schritten von 0,5 Sekunden zwischen 0,5 und 5 Sekunden eingestellt werden. Falls die Intervallzeit in diesem Einstellungsmodus eingestellt wird, wird die Intervallzeit für alle programmierten Makros geändert. Falls erforderlich, können Sie die Bearbeitungsfunktion (EDIT) im Makroprogramm verwenden (siehe Seite 38), um die Übertragungszeiten einzeln zu ändern. Die Werksvorgabeeinstellung für das Übertragungsintervall beträgt 1 Sekunde.

Dieses Beispiel zeigt, wie die Intervallzeit auf 5 Sekunden eingestellt werden kann.

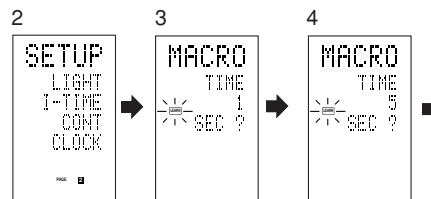

1. Halten Sie die Taste **M** drei Sekunden oder länger gedrückt. Das Menü wird angezeigt.
2. Drücken Sie die Taste **>** damit die zweite Seite des Einstellungsmenüs (SETUP) angezeigt wird.
3. Drücken Sie die Direktwahl Taste **D2** (I-TIME).
4. Drücken Sie die Cursortaste **▲** oder **▼** um die Intervallzeit einzustellen. Wenn Sie die Cursortaste gedrückt halten, findet ein Schnellvorlauf der Zeitanzeige statt.
5. Drücken Sie die Cursortaste **OK** um die Intervallzeit einzugeben.
6. Sobald die Einstellung abgeschlossen ist, drücken Sie die Taste **M**.

EINSTELLEN DES ANZEIGEKONTRASTS

Der Kontrast der LCD-Anzeige kann eingestellt werden. Stellen Sie den Kontrast entsprechend Ihren Betriebsumgebungen so ein, dass die Anzeige die beste Sichtbarkeit ermöglicht.

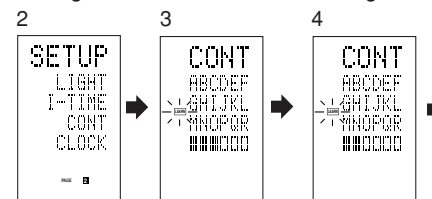

1. Halten Sie die Taste **M** drei Sekunden oder länger gedrückt. Das Menü wird angezeigt.
2. Drücken Sie die Taste **>** damit die zweite Seite des Einstellungsmenüs (SETUP) angezeigt wird.
3. Drücken Sie die Direktwahl Taste **D3** (CONT).
4. Drücken Sie die Cursortaste **▲** oder **▼** um den Kontrast für maximale Sichtbarkeit einzustellen. Die Werksvorgabeeinstellung für den Kontrast ist die 5. Stufe. Die Werksvorgabeeinstellung für den Kontrast ist die 5. Stufe.
5. Drücken Sie die Cursortaste **OK** um den Anzeigekontrast einzugeben.
6. Sobald die Einstellung abgeschlossen ist, drücken Sie die Taste **M**.

SETUP CODES

AMPLIFIER

Source button name : AMP

Brand name	Setup code
Amstrad	0105
Arcam	0296
Audiolab	0296
Carver	0296
GE	0105
Genexxa	0422
Grundig	0296
Harman/Kardon	0919
JVC	0358
Left Coast	0919
Linn	0296
Magnavox	0296
Marantz	0919, 0296
Micromega	0296
Myryad	0296
Optimus	0422
Panasonic	0335
Philips	0919, 0296
Pioneer	0040
Polk Audio	0919, 0296
Realistic	0422
Revox	0296
Sony	0247
Soundesign	0105
Technics	0335
Thorens	0296
Victor	0358
Wards	0105, 0040
Yamaha	0381

RECEIVER/TUNER

Source button name : AMP, TUNER

Brand name	Setup code
ADC	0558
Aiwa	1432, 0185, 1116, 1415, 1668
Alco	1417
Anam	1636
Apex Digital	1284
Audiolab	1216
Audiotronic	1216
Audiovox	1417
Bose	1256
Cambridge	1397
Soundworks	
Capetronic	0558
Carver	1216, 1116
Centrex	1284
Denon	1387
Ferguson	0558
Fine Arts	1216
Grundig	1216

RECEIVER/TUNER

Source button name : AMP, TUNER

Brand name	Setup code
Harman/ Kardon	0137, 1331
Integra	0162, 1325
JBL	0137, 1333
JVC	0101, 0558, 1401, 1522
KLH	1417, 1439
Kenwood	1340, 1054
MCS	0066
Magnavox	1216, 1296, 0558, 1116
Marantz	1216, 0066, 1116, 1316
Micromega	1216
Musicmagic	1116
Myryad	1216
NAD	0347
Norcent	1416
Onkyo	0162, 0869, 1325
Optimus	1050, 0558
Panasonic	1545, 0066, 1315, 1790
Philips	1216, 1296, 1116, 1293, 1295, 1310, 1316
Pioneer	1050, 0041, 0558, 1411
Polk Audio	1316
Proscan	1281
Quasar	0066
RCA	1050, 1636, 1281, 0558, 1417
Saba	0558
Sansui	1116
Schneider	0558
Sony	1085, 0185, 1185, 1685, 1785
Stereophonics	1050
Sunfire	1340
Teac	1417
Technics	1335, 1545, 0066, 1336
Telefunken	0558
Thomson	1281
Thorens	1216
Uher	0558
Venturer	1417
Victor	0101
Wards	0185, 0041
Yamaha	0203, 1203, 1358

CABLE

Source button name : AUX1

Brand name	Setup code
ABC	0030, 0035
Americast	0926
Bell South	0926
Birmingham Cable	0303
Communications	
British Telecom	0030
Cable & Wireless	1095
Daeryung	0904, 1904, 0504, 0035
Director	0503
Filmnet	0470
General	0503, 0837, 0303,

CABLE

Source button name : AUX1

Brand name	Setup code
GoldStar	0171
Hamlin	0036, 0300
Instrument	0030
Jerrold	0503, 0837, 0303, 0030
LG	0171
MNet	0470
Memorex	0027
Motorola	0503, 0837, 0303, 1133
NTL	1095
Noos	0844
Ono	1095
PVP Stereo	0030
Visual Matrix	
Pace	0264, 1087, 1095
Panasonic	0027, 0035, 0134
Paragon	0027
Philips	0332, 0344
Pioneer	0904, 1904, 0171, 0560
Pulsar	0027
Quasar	0027
Regal	0306, 0300
Runco	0027
Sagem	0844
Samsung	0027, 0171
Scientific Atlanta	0904, 1904, 0504, 0035
Sony	1033
Starcom	0030
Supercable	0303
TS	0030
Tele+1	0470
Telewest	1095
Torx	0030
Toshiba	0027
Trans PX	0303
United Cable	0030
Zenith	0027, 0552, 0926

SATELLITE

Source button name : DSS

Brand name	Setup code
@sat	1327
ABsat	0150
Alba	0482
AlphaStar	0799
Amstrad	0874
Aston	0169, 1156
Astro	0200
Atsat	1327
Avalon	0423
Blaupunkt	0200
British Sky	0874, 1202
Broadcasting	
Canal Digital	0880
Canal Satellite	0880

SATELLITE

Source button name : DSS

Brand name	Setup code
Canal+	0880
Chaparral	0243
Citycom	1203
Connexions	0423
Crossdigital	1136
Cyrus	0227
D-box	0750, 1154
DMT	1102
DNT	0227, 0423
Daeryung	0423
Daewoo	1323
Digenius	0326
DirecTV	0419, 0593, 0666, 1169, 0274, 0776, 1776, 0751, 0846, 1883, 1103, 1136
Dish Network System	1032, 0802
DishPro	1032, 0802
Distratel	0111
Dream Multimedia	1264
Echostar	1032, 0802, 0194, 0423, 0637, 0880, 0898, 1113
Engel	1044
Expressvu	0802
FTE	0890
Finlux	0482
Fracarro	0898
Fuba	0423
GE	0593
GOI	0802
Galaxis	0890, 1138
General Instrument	0896
Gold Box	0880
Grundig	0200, 0874
HTS	0802
Hirschmann	0200, 0423
Hitachi	0846, 0482
Hughes	1169, 0776, 1776
Network Systems	
Humax	0890, 1203
InVideo	0898
JVC	0802
Kathrein	0150, 0200, 0227, 0276, 0685, 1248
Kreiselmeier	0200
Labgear	1323
Logix	1044
Lorenzen	0326
Magnavox	0751, 0749
Manhattan	0482, 1044, 1110
Marantz	0227
MediaSat	0880
Memorex	0751
Metronic	0111
Mitsubishi	0776
Motorola	0896
Myryad	0227
Next Level	0896

SATELLITE**Source button name : DSS**

Brand name	Setup code
Nokia	0482, 0750, 0778, 1154, 1250, 1750
OctalTV	1032
Orbitech	1127
Pace	0482, 0874, 1202, 1350
Panasonic	0274, 0728, 0874, 1347
Panda	0482
Paysat	0751
Phillips	1169, 0776, 1776, 0751, 1103, 0749, 0160, 0227, 0482, 0880
Pioneer	0880
Promax	0482
Proscan	0419, 0593
RCA	0419, 0593, 0882, 0170
RFT	0227
RadioShack	0896
Radiola	0227
Radix	0423
SKY	0883, 0874, 1202
SM Electronic	1227
Sabre	0482
Sagem	0847, 1141, 1280
Samsung	1303, 1136, 1044, 1319
Sat Control	1327
Satstation	1110
Schwaiger	1138
Seemann	0423
Siemens	0200
Sony	0666, 1666, 0874
Star Choice	0896
Strong	1327
TPS	0847, 1280
Tantec	0482
TechniSat	1126, 1127
Telestar	1127
Thomson	0482, 0880, 1073, 1318
Topfield	1233
Toshiba	0776, 1776, 0817
UltimateTV	0419, 0666
Uniden	0751, 0749
Universum	0200
Ventana	0227
Wisi	0200, 0423, 0482
XSat	0150
Zehnder	1102
Zenith	0883, 1883

TAPE DECK**Source button name : TAPE**

Brand name	Setup code
Aiwa	0056
Carver	0056
Grundig	0056
Harman/Kardon	0056
Magnavox	0056
Marantz	0056
Myryad	0056
Optimus	0054
Philips	0056
Pioneer	0054
Polk Audio	0056
RCA	0054
Revox	0056
Sansui	0056
Sony	0270
Thorens	0056
Wards	0054

LASER DISK**Source button name : AUX2**

Brand name	Setup code
Carver	0091
Denon	0086
Marantz	0091
Mitsubishi	0086
NAD	0086
Nagsmi	0086
Optimus	0086
Philips	0091
Pioneer	0086
Salora	0091
Sony	0228
Telefunken	0086

CD/CD-R PLAYER**Source button name : CD, CDR, MD**

Brand name	Setup code
Aiwa	0184
Arcam	0184
Audio Research	0184
AudioTon	0184
Audiolab	0184
Audiomeca	0184
Cairn	0184
California Audio Labs	0056
Carver	0184, 0206
Cyrus	0184
DKK	0027
DMX Electronics	0184
Denon	0900
Dynamic Bass	0206
Emerson	0332
Fisher	0206

CD/CD-R PLAYER**Source button name : CD, CDR, MD**

Brand name	Setup code
Genexxa	0059, 0332
Goodmans	0332
Grundig	0184
Harman/ Kardon	0184, 0200
Hitachi	0059
JVC	0099
Kenwood	0708, 0653, 0055, 0064
Krell	0184
LXI	0332
Linn	0184
MCS	0056
Magnavox	0184, 0332
Marantz	0653, 0056, 0184
Matsui	0184
Memorex	0332
Meridian	0184
Micromega	0184
Miro	0027
Mission	0184
Myryad	0184
NAD	0027
NSM	0184
Naim	0184
Onkyo	0895
Optimus	0027, 0059, 0064, 0206, 0332
Panasonic	0056
Philips	0653, 0184
Pioneer	0059, 0332
Polk Audio	0184
Proton	0184
QED	0184
Quad	0184
Quasar	0056
RCA	0059, 0206, 0332
Realistic	0206
Revox	0184
Rotel	0184
SAE	0184
Sansui	0184, 0332
Sanyo	0206
Scott	0332
Sears	0332
Sharp	0888, 0064
Simaudio	0184
Sonic Frontiers	0184
Sony	0517, 0027
Symphonic	0332
TAG McLaren	0184
Tandy	0059
Technics	0056
Thorens	0184
Thule	0184
Universum	0184
Victor	0099
Wards	0184

TV**Source button name : TV**

Brand name	Setup code
MARANTZ	0001
TV1 (TV, VDP)	
MARANTZ	0002
TV2 (Plasma)	
AGB	0543
AOC	0478, 0120, 0207, 0087, 0057, 0205, 0036, 0119, 0135
ASA	0131
AWA	0036
Acura	0036
Addison	0119, 0135, 0680
Admiral	0120, 0490, 0190
Advent	0788
Aiko	0119
Akai	0839, 0729, 0057, 0036, 0235, 0388, 0543
Akura	0291
Alba	0036, 0064, 0398, 0695
America Action	0207
Ampro	0778
Amstrad	0198, 0036, 0064, 0398, 0439, 0460, 0543
Anam	0277, 0207, 0036
Anam National	0277, 0677
Anitech	0036
Apex Digital	0775, 0792, 0794
Audiosonic	0064, 0136
Audiovox	0478, 0207, 0119, 0650
Bang & Olufsen	0592
Basic Line	0036
Baur	0064, 0388, 0539
Baysonic	0207
Beaumarck	0205
Beko	0397, 0513, 0741, 0742
Bell & Howell	0181
Beon	0064
Blaupunkt	0222
Blue Sky	0695, 1064
Bondstec	0274
Bradford	0207
Brandt	0136, 0362
Broksonic	0263, 0490
Bush	0036, 0064, 0398, 0401, 0695, 1064
CCE	0064
CGE	0274
CTC	0274
CXC	0207
Candle	0057
Carnivale	0057
Carver	0081, 0197
Cascade	0036
Cathay	0064
Celebrity	0027
Celera	0792
Centurion	0064
Changhong	0792
Ching Tai	0036, 0119

TV

Source button name : TV

Brand name	Setup code
Chun Yun	0027, 0207, 0036, 0119
Chung Hsin	0207, 0080, 0135
Cimline	0036
Cineral	0478, 0119
Citizen	0087, 0057, 0119
Clarion	0207
Clarivox	0064
Clatronic	0274, 0397
Condor	0347, 0397
Conrac	0835
Contec	0207, 0036
Craig	0207
Crosley	0081
Crown	0207, 0036, 0064, 0397, 0445
Curtis Mathes	0074, 0081, 0181, 0478, 0120, 0087, 0729, 0057, 0172, 0193, 1174, 1374
Daewoo	0181, 0478, 0207, 0057, 0205, 1688, 0036, 0064, 0119, 0135, 0197, 0401, 0650, 0661
Dansai	0064
Dayton	0036
De Graaf	0235, 0575
Decca	0064, 0543
Denon	0172
Digatron	0064
Dixi	0036, 0064
Dumont	0044
Dwin	0747, 0801
ECE	0064
Elbe	0286
Electroband	0027
Elin	0064, 0575
Elite	0347
Elta	0036
Emerson	0181, 0263, 0490, 0207, 0205, 0388, 0650
Envision	0057, 0840
Epson	0860
Erres	0064
Ether	0057, 0036
Etron	0036
Europhon	0543
Ferguson	0064, 0100, 0136, 0265, 0314, 0362, 0587
Fidelity	0388
Finlandia	0235, 0373
Finlux	0064, 0131, 0132, 0373, 0543
Firstar	0263, 0036
Firstline	0036, 0274, 0695
Fisher	0181, 0131, 0235, 0397
Flint	0482
Formenti	0064, 0347
Fortress	0120
Frontech	0190, 0274, 0291
Fujitsu	0710, 0836
Funai	0207, 0198, 0291
Futuretech	0207

TV

Source button name : TV

Brand name	Setup code
GE	0074, 0078, 0478, 0207, 0057, 0205, 1481, 0119, 0587, 1174, 1374
GEC	0064, 0543
Gateway	1782, 1783
Geloso	0036
Genexxa	0190
Gibraltar	0044, 0057
GoldStar	0181, 0057, 0205, 0064, 0136, 0404
Goodmans	0064, 0398, 0401, 0661
Gorenje	0397
Gradiente	0080, 0197
Graetz	0190, 0388
Granada	0064, 0235, 0366, 0543
Grandin	0637
Grundig	0064, 0222, 0514, 0583, 0614
Grunpy	0207
HCM	0036, 0439
Hallmark	0205
Hankook	0207, 0057, 0205
Hanseatic	0064, 0347, 0388, 0455, 0583
Hantarex	0543
Harman/Kardon	0081
Harvard	0207
Havermy	0120
Hello Kitty	0478
Hinari	0036, 0064
Hisawa	0482
Hitachi	0057, 0205, 1172, 0172, 1283, 0036, 0119, 0132, 0136, 0190, 0252, 0383, 0508, 0575, 0605
Hua Tun	0036
Huanyu	0401
Hypson	0064, 0291
ICE	0291, 0398
ITS	0398
ITT	0190, 0388, 0575
Imperial	0274, 0397, 0445
Indiana	0064
Infinity	0081
Ingelen	0190
Inno Hit	0543
Innova	0064
Inteq	0044
Interfunk	0064, 0190, 0274, 0388, 0539
Intervision	0064, 0291, 0404
JBL	0081
JCB	0027
JVC	0490, 0080, 0398, 0680, 0710
Jean	0183, 0078, 0263, 0036, 0119
Jensen	0788
KEC	0207
KTV	0207, 0057
Kaisui	0036
Kapsch	0190
Karcher	0637

TV

Source button name : TV

Brand name	Setup code
Kathrein	0583
Kendo	0064
Kenwood	0057
Kneissel	0286, 0462
Kolin	0207, 0080, 0135
Korpel	0064
Koyoda	0036
L&S Electronic	0835
LG	0087, 0057, 0205, 0064, 0135, 0741
LXI	0074, 0081, 0181, 0183, 0205
Leyco	0064, 0291
Liesenk & Tter	0064
Loewe	0539
Luxor	0383, 0388
M Electronic	0036, 0064, 0131, 0132, 0136, 0190, 0314, 0373, 0401, 0507
MGA	0177, 0057, 0205
MTC	0087, 0057, 0539
Magnadyne	0274, 0543
Magnafon	0543
Magnavox	0081, 0057, 1481, 1281
Manesth	0291, 0347
Mark	0064
Matsui	0036, 0064, 0235, 0398, 0514, 0543
Matsushita	0277, 0677
Mediator	0064
Medion	0695, 0835, 1064
Megatron	0205, 0172
Memorex	0181, 0277, 0490, 0177, 0205, 0036, 1064
Metz	0474
Micromaxx	0835
Microstar	0835
Midland	0074, 0044, 0078
Minerva	0514
Minoka	0439
Mitsubishi	0181, 0277, 0120, 0263, 0207, 0177, 1277, 0057, 0205, 0135, 0539, 0863
Mivar	0318, 0319, 0543, 0636
Motorola	0120
Multitech	0207, 0036
Myryad	0583
NAD	0183, 0205, 0388, 0893
NEC	0181, 0183, 0078, 0057, 0205, 0036, 0197, 0482, 0524, 1731
NEI	0064
NTC	0119
Neckermann	0064, 0583
Netsat	0064
Newave	0120, 0205, 0036, 0119
Nikkai	0064, 0291
Nikko	0057, 0205, 0119
Nokia	0388, 0500, 0507, 0575, 0658
Norcont	0775, 0851
Nordmende	0136, 0314, 0587
Oceanic	0190, 0388

TV

Source button name : TV

Brand name	Setup code
Onwa	0207, 0460
Optimus	0181, 0277, 0193, 0677
Optonica	0120
Orion	0263, 0490, 0064, 0347, 0543
Osaki	0291, 0439
Otto Versand	0064, 0347, 0539, 0583
Palladium	0397, 0445
Panama	0291
Panasonic	0081, 0277, 0078, 0064, 0190, 0677, 1437
Pathe Cinema	0265, 0347
Pausa	0036
Penney	0074, 0183, 0078, 0087, 0057, 0205, 1374
Perdio	0347
Philco	0081, 0490, 0207, 0057, 0205, 0172, 1688, 0064, 0274
Philips	0081, 0027, 0078, 0057, 0205, 1481, 0064, 0119, 0135, 0401, 0583, 0717
Phonola	0064
Pilot	0057
Pioneer	0193, 0136, 0190, 0314, 0706, 0787, 0893
Portland	0119
Prandoni-Prince	0543
Prima	0788
Prism	0078
Profex	0036, 0388
Proscan	0074
Protech	0036, 0064, 0274, 0291, 0445, 0695
Proton	0057, 0205, 0036
Pulsar	0044
Quasar	0277, 0078, 0677
Quelle	0064, 0131, 0388, 0539
R-Line	0064
RCA	0074, 0027, 0057, 0205, 1474, 1481, 0117, 0119, 0706, 1074, 1174, 1274, 1374, 1574
RFT	0455
RadioShack	0074, 0181, 0207, 0057, 0205
Radiola	0064
Radiomarelli	0543
Realistic	0181, 0207, 0057, 0205
Rediffusion	0388
Reoc	0741
Revox	0064
Rex	0190, 0286, 0291
Roadstar	0036, 0291, 0445
Runco	0044, 0057, 0524, 0630
SBR	0064
SEG	0291, 0695
SEI	0543
SKY	0064
SSS	0207
Saba	0136, 0190, 0314, 0362
Saccs	0265
Sagem	0637
Saisho	0036, 0291, 0543
Salora	0190, 0383, 0388, 0575

TV

Source button name : TV

Brand name	Setup code
Sambers	0543
Sampo	0181, 0120, 0057, 0205, 0198, 0036, 0119, 0677, 1782
Samsung	0181, 0087, 0839, 0729, 0057, 0205, 0036, 0064, 0117, 0119, 0291, 0397, 0583, 0614, 0645, 0793, 0841
Sansei	0478
Sansui	0490
Sanyo	0181, 0207, 0131, 0235, 0366, 0826
Schaub Lorenz	0388
Schneider	0064, 0274, 0398, 0695
Scotch	0205
Scott	0263, 0207, 0205
Sears	0074, 0081, 0181, 0183, 0205, 0198
Seleco	0190, 0286
Semivox	0207
Semp	0183
Sharp	0120, 0057, 0677
Shen Ying	0036, 0119
Sheng Chia	0120, 0263, 0036
Siarem	0543
Siemens	0064, 0222
Sinudyne	0543
Skantic	0383
Skygiant	0207
Skyworth	0064
Solavox	0190
Sonitron	0235
Sonoko	0036, 0064
Sonolor	0190, 0235
Sontec	0064
Sony	1127, 0027, 0677, 0861, 1532, 1678
Soundesign	0207, 0205
Soundwave	0064, 0445
Sowa	0183, 0078, 0087, 0205, 0119
Squareview	0198
Standard	0036
Starlite	0207
Stern	0190, 0286
Supreme	0027
Sylvania	0081, 0057, 0198
Symphonic	0207, 0198
Synco	0027, 0478, 0120, 0087, 0205, 0119
Sysline	0064
T + A	0474
TCM	0835
TMK	0205
TNCi	0044
TVS	0490
Tacico	0205, 0036, 0119
Tai Yi	0036
Tandy	0120, 0190
Tashiko	0119, 0677
Tatung	0081, 0181, 0183, 0078, 0087, 0036, 0064, 0543

TV

Source button name : TV

Brand name	Setup code
Teac	0036, 0064, 0291, 0439, 0445, 0482, 0695, 1064
Tec	0274
Technema	0347
Technics	0277, 0078, 0677
Techwood	0078
Teco	0078, 0120, 0205, 0036, 0119, 0291, 0680
Teknika	0081, 0207, 0177, 0087, 0119
Telefunken	0729, 0136, 0289, 0362, 0652
Telemeister	0347
Teletch	0036
Tensai	0347
Tera	0057
Thomson	1474, 0136, 0314, 0587, 0652
Thorn	0064, 0131, 0388, 0539
Toshiba	0181, 0183, 0087, 1283, 0535, 0645, 0677, 0859, 1383, 1683, 1731
Triumph	0543
Tuntex	0057, 0036, 0119
Uher	0347
Universum	0064, 0131, 0132, 0291, 0373, 0397, 0519
Vector Research	0057
Vestel	0064
Victor	0277, 0080, 0677, 0680
Videosat	0274
Vidikron	0081
Vidtech	0205
ViewSonic	1782
Vision	0347
Voxson	0190
Waltham	0383
Wards	0081, 0057, 0205, 0893
Watson	0064, 0347
Waycon	0183
White Westinghouse	0490, 0064, 0347, 0650
Yamaha	0057, 0796, 0860
Yapshe	0277
Yoko	0064, 0291
Zenith	0044, 0490, 0205, 0119

VCR

Source button name : VCR

Brand name	Setup code
ASA	0064, 0108
Admiral	0075
Adventura	0027
Aiko	0305
Aiwa	0064, 0027, 0334, 0375, 0379
Akai	0068, 0342
Akiba	0099
Alba	0099, 0305, 0342, 0379
America Action	0305
American High	0062
Amstrad	0027

VCR

Source button name : VCR

Brand name	Setup code
Anam	0064, 0267, 0305, 0253, 0507
Anam National	0253, 1589
Anitech	0099
Asha	0267
Asuka	0064
Audiovox	0064, 0305
Baird	0027, 0131, 0068
Basic Line	0099, 0305
Beaumarck	0267
Bell & Howell	0131
Blaupunkt	0253
Brandt	0347
Brandt Electronic	0068
Broksonic	0211, 0375, 1506
Bush	0099, 0305, 0379
CCE	0099, 0305
CGE	0027
Calix	0064
Canon	0062
Carver	0108
Cimline	0099
Cineral	0305
Citizen	0064, 0305, 1305
Colt	0099
Combitech	0379
Craig	0064, 0074, 0267, 0099
Crown	0099, 0305
Curtis Mathes	0087, 0062, 0068, 1062
Cybernex	0267
Cyrus	0108
Daewoo	0072, 0131, 0305, 0669, 1305
Dansai	0099
De Graaf	0069
Decca	0108, 0027
Denon	0069
Dual	0068
Dumont	0108, 0027, 0131
Dynatech	0027
ESC	0267, 0305
Elcatech	0099
Electrohome	0064
Electroponic	0064
Emerex	0059
Emerson	0062, 0064, 0211, 0267, 0072, 0027, 0070, 0305, 1305, 1506
Ferguson	0068, 0347
Fidelity	0027
Finlandia	0108, 0131
Finlux	0108, 0027, 0069, 0131
Firstline	0064, 0072, 0070, 0099
Fisher	0074, 0131
Fuji	0062, 0060
Fujitsu	0072, 0027
Funai	0027
GE	0087, 0062, 0267, 0834, 1062, 1087

VCR

Source button name : VCR

Brand name	Setup code
GEC	0108
Garrard	0027
General	0072
Go Video	0459
GoldHand	0099
GoldStar	0064, 0252, 0507, 1264
Goodmans	0064, 0027, 0099, 0305
Gradiente	0027
Graetz	0267, 0131, 0068
Granada	0108, 0131
Grandin	0064, 0027, 0099
Grundig	0108, 0099, 0253, 0374
HCM	0099
HI-Q	0074
Hanseatic	0064
Harley Davidson	0027
Harman/Kardon	0108
Harwood	0099
Hinari	0267, 0099, 0379
Hitachi	0064, 0267, 0027, 0069, 0068
Hughes	0069
Network Systems	
Hypson	0099
ITT	0267, 0131, 0068
ITV	0064, 0305
Imperial	0027
Interfunk	0108
JVC	0072, 0094, 0068
Jensen	0068
KEC	0064, 0305
KLH	0099
Kaisui	0099
Kenwood	0094, 0068
Kodak	0108, 0064
Kolin	0070, 0068
Korpel	0099
LG	0064, 0072, 0069, 0507
LXI	0064
Lenco	0305
Leyco	0099
Lloyd's	0027
Loewe	0064, 0108, 1589
Logik	0267, 0099
Luxor	0075, 0131, 0070
M Electronic	0027
MEI	0062
MGA	0267, 0070
MGN Technology	0267
MTC	0267, 0027
Magnasonic	1305
Magnavox	0062, 0066, 0108, 0027, 1808
Magnin	0267
Manesth	0072, 0099
Marantz	0062, 0108
Marta	0064

VCR**Source button name : VCR**

Brand name	Setup code
Matsui	0375, 0379
Matsushita	0062
Medion	0375
Memorex	0062, 0064, 0075, 0066, 0074, 0267, 0027, 0131, 0334, 0375, 1264
Memphis	0099
Metz	0064, 0374, 1589
Minolta	0069
Mitsubishi	0108, 0094, 0070, 0068, 0834
Motorola	0062, 0075
Multitech	0027, 0099
Murphy	0027
Myryad	0108
NAD	0131
NEC	0062, 0064, 0075, 0131, 0094, 0068
National	0253
Neckermann	0108
Nesco	0099
Newave	0064
Nikko	0064
Noblex	0267
Nokia	0267, 0131, 0068
Nordmende	0068, 0347
Oceanic	0027, 0068
Okano	0342, 0375
Olympus	0062, 0253
Optimus	0064, 0075, 0131, 0459
Orion	0211, 0375, 0379, 1506
Osaki	0064, 0027, 0099
Otto Versand	0108
Palladium	0064, 0068, 0099
Panasonic	0062, 0252, 0253, 0643, 1062, 1589
Pathe Marconi	0068
Penney	0062, 0064, 0267, 0069, 1062, 1264
Pentax	0069
Perdio	0027
Philco	0062
Philips	0062, 0108, 0645, 1108, 1208
Phonola	0108
Pilot	0064
Pioneer	0108, 0069, 0094
Polk Audio	0108
Profitronic	0267
Proline	0027
Proscan	0087, 1087
Protec	0099
Pulsar	0066
Pye	0108
Quasar	0062, 1062
Quelle	0108
RCA	0087, 0062, 0267, 0069, 0834, 1062, 1087
RadioShack	0027
Radiola	0108
Radix	0064
Randex	0064

VCR**Source button name : VCR**

Brand name	Setup code
Realistic	0062, 0064, 0075, 0074, 0027, 0131
Reoc	0375
ReplayTV	0641, 0643
Rex	0068
Roadstar	0064, 0267, 0099, 0305
Runco	0066
SBR	0108
SEG	0267
SEI	0108
STS	0069
Saba	0068, 0347
Salora	0070
Sampo	0064, 0075
Samsung	0267, 0072, 0459
Sanky	0075, 0066
Sansui	0027, 0094, 0068, 1506
Sanyo	0074, 0267, 0131
Saville	0379
Schaub Lorenz	0027, 0131, 0068
Schneider	0108, 0027, 0099
Scott	0211, 0072, 0070
Sears	0062, 0064, 0074, 0027, 0069, 0131, 1264
Seleco	0068
Semp	0072
Sharp	0075, 0834
Shintom	0131, 0099
Shogun	0267
Siemens	0064, 0108, 0131
Silva	0064
Singer	0072, 0099
Sinudyne	0108
Sonic Blue	0641, 0643
Sontec	0064
Sony	0062, 0059, 0060, 0027, 0663, 1259
Sunkai	0375
Sunstar	0027
Suntronic	0027
Sylvania	0062, 0108, 0027, 0070, 1808
Symphonic	0027
TMK	0267
Tandy	0027, 0131
Tashiko	0064, 0027
Diamond	0795
Digitrex	0699
Emerson	0618
Tatung	0108, 0072, 0027, 0094, 0068
Teac	0027, 0068, 0305, 0334, 0669
Technics	0062, 0253
Teco	0062, 0064, 0075, 0068
Teknika	0062, 0064, 0027
Teleavia	0068
Telefunken	0068, 0347
Tenosal	0099
Tensai	0027
Thomas	0027

VCR**Source button name : VCR**

Brand name	Setup code
Thomson	0087, 0094, 0068, 0347
Thorn	0131, 0068
Tivo	0645, 0663
Toshiba	0108, 0072, 0094, 0070, 0068, 0872
Totevision	0064, 0267
Uher	0267
Unitech	0267
Universum	0064, 0108, 0267, 0027
Vector	0072
Victor	0094, 0068
Video Concepts	0072
Videomagic	0064
Videosonic	0267
Villain	0027
Wards	0087, 0062, 0075, 0074, 0108, 0267, 0027, 0069, 0099
White Westinghouse	0099
XR-1000	0062, 0027, 0099
Yamaha	0068
Yamishi	0099
Yokan	0099
Yoko	0267
Zenith	0066, 0060, 0027, 1506

DVD**Source button name : DVD**

Brand name	Setup code
MARANTZ DVD1	0001
MARANTZ DVD2	0002
Acoustic Solutions	0757
Alba	0744
Amstrad	0740
Apex Digital	0699, 0744, 0782, 0821, 0823, 0857, 1127
Blaupunkt	0744
Blue Parade	0598
Bush	0740
Centrex	0699
Clatronic	0815
CyberHome	0741
DVD2000	0548
Daewoo	0811, 0797
Dansai	0797
Decca	0797
Denon	0517
Enterprise	0618
Fisher	0697
GE	0549, 0744
Go Video	0742
GoldStar	0768
Gradiente	0678
Greenhill	0744
Grundig	0566
Hitachi	0600, 0691
Hiteker	0699

DVD**Source button name : DVD**

Brand name	Setup code
JVC	0585, 0650
KLH	0744
Kenwood	0517, 0561
Koss	0678
LG	0768
Limit	0795
Magnavox	0530, 0702
Memorex	0858
MiCO	0750
Microsoft	0549
Mintek	0744
Mitsubishi	0548
Mustek	0757
Nesa	0744
Onkyo	0530
Oritron	0678
Palsonic	0699
Panasonic	0517, 0659, 1389
Philips	0530, 0566, 0673, 0881
Pioneer	0552, 0598, 0658, 0659
Polk Audio	0566
Proscan	0549
Qwestar	0678
RCA	0549, 0598, 0744
Rotel	0650
SM Electronic	0757
Samsung	0600
Sanyo	0697
Sharp	0657
Sherwood	0797
Shinsonic	0560
Slim Art	0811
Sony	0560, 0891
Sylvania	0702
Tatung	0797
Teac	0598, 0744
Technics	0517
Theta Digital	0598
Thomson	0549
Toshiba	0530
Urban Concepts	0530
XBox	0549
Yamaha	0517, 0566, 0572
Zenith	0530, 0618, 0768
Zeus	0811

DIRECT BUTTON FUNCTIONS

Source button name : AMP

PAGE	Command	Note
PAGE 1	1 AUTO	SELECT AUTO SURROUND
	2	SELECT DOLBY MODE
	3 DTS	SELECT DTS MODE
	4 EX/ES	SELECT EX/ES
	5 DIRECT	SELECT SOURCE DIRECT
PAGE 2	1 MCH-ST	SELECT MULTI CHANNEL STEREO
	2 STEREO	SELECT STEREO MODE
	3 VIRTUA	SELECT VIRTUAL MODE
	4 CS-II	SELECT CS-II MODE
	5 HT-EQ	SELECT HT-EQ
PAGE 3	1 NIGHT	NIGHT MODE ON/OFF
	2 BASS +	BASS +
	3 BASS -	BASS -
	4 TREB +	TREBLE +
	5 TREB -	TREBLE -
PAGE 4	1 MULTI	MULTI ROOM ON/OFF
	2 M-SPKR	MULTI SPEAKER ON/OFF
	3 A/D	SELECT ANALOG/DIGITAL
	4 V-OFF	VIDEO OFF
	5 AUDIO	BILINGUAL SELECT

Source button name : TUNER

PAGE	Command	Note
PAGE 1	1 FM	SELECT FM
	2 AM	SELECT AM
	3 LW	SELECT LW
	4 T-MODE	SELECT MONO/STEREO
	5 BAND	SELECT RADIO BAND
PAGE 2	1 SCAN +	FREQUENCY SCAN UP
	2 SCAN -	FREQUENCY SCAN DOWN
	3 T-MODE	SELECT MONO/STEREO
	4 P-SCAN	SELECT PRESET SCAN
	5 P-INFO	SHOW PRESET INFORMATION
PAGE 3	1 DISP	RDS DISPLAY
	2 PTY	RDS PTY
	3 AF	RDSALTERNATE FREQUENCY
	4 STM	RDS STATION MODE
	5 DWR	RDS DSR WAVE LANGUAGE
PAGE 4	1 MULTI	MULTI ROOM ON/OFF
	2 M-SPKR	MULTI SPEAKER ON/OFF
	3	
	4 P-SET +	PRESET UP
	5 P-SET -	PRESET DOWN

Source button name : DVD

PAGE	Command	Note
PAGE 1	1 MENU	SELECTS MAIN MENU
	2 AUDIO	SELECT LANGUAGES
	3 SUB-T	SELECT SUB TITLE
	4 10+	DIGIT ENTRY +10
	5 TRAY	TRAY OPEN/CLOSE
PAGE 2	1 SETUP	SELECTS SETUP MENU
	2 ANGLE	SELECTS ANGLE
	3 OSD	ACTIVATES ON SCREEN DISPLAY
	4 FF	FAST FORWARD
	5 REW	REWIND
PAGE 3	1 SLOW	SLOW FORWARD
	2 L-PLAY	LAST PLAY
	3 SHUFLE	SHUFFLE PLAY
	4 REPEAT	REPEAT MODE
	5 A/B	REPEAT A TO B
PAGE 4	1 RETURN	RETURN TO MENU
	2 T/C	TITLE AND CHAPTER
	3 3-D	SURROUND ON/OFF
	4 TITLE	SELECTS TITLE MENU
	5 ZOOM	ZOOM MODE ON/OFF

Source button name : CD

PAGE	Command	Note
PAGE 1	1 DISC +	CD CHANGER NEXT DISC
	2 DISC -	CD CHANGER PREVIOUS DISC
	3 SHUFLE	SHUFFLE PLAY
	4 REPEAT	REPEAT
	5 TRAY	TRAY OPEN/CLOSE
PAGE 2	1 TEXT	ACTIVATE TEXT FUNCTION
	2 AMS	AUTO MUSIC SCAN
	3 SCROLL	SCROLL/RECALL
	4 FF	FAST FORWARD
	5 REW	REWIND
PAGE 3	1 DISC 1	CD CHANGER DISC 1
	2 DISC 2	CD CHANGER DISC 2
	3 DISC 3	CD CHANGER DISC 3
	4 DISC 4	CD CHANGER DISC 4
	5 DISC 5	CD CHANGER DISC 5
PAGE 4	1 UNIT	SELECT UNIT No.
	2 TITL-S	SELECT TITLE SEARCH
	3 TRACK	SELECT TRACK No.
	4 CATGRY	SELECT CATEGORY
	5 P-MODE	SELECT PLAY MODE

Source button name : VCR

PAGE	Command	Note
PAGE 1	1 TV/VCR	SELECT TV/VCR
	2 2XPLAY	TWICE NORMAL PLAYBACK SPEED
	3 SLOW	SLOW PLAYBACK SPEED
	4 STILL	STILL FRAME
	5 EJECT	EJECT
PAGE 2	1 OTR	ONE TOUCH RECORDING
	2 AUDIO	SELECT AUDIO MODE
	3 SKIP	SKIP TO NEXT PROG.MARKER
	4 FF	FAST FORWARD
	5 REW	REWIND
PAGE 3	1 VIS +	VHS INDEX SERCH NEXT
	2 VIS-	VHS INDEX SERCH PREVIOUS
	3	
	4	
	5	

Source button name : CDR

PAGE	Command	Note
PAGE 1	1 INPUT	SELECT INPUT SOURCE
	2 INCR	INCREMENTS TRACK No.
	3 SYNC-R	ACTIVATE SYNCRO RECORDING
	4 PROG	ACTIVATE PROGRAM MODE
	5 TRAY	TRAY OPEN/CLOSE
PAGE 2	1 SCROLL	SCROLL/RECALL
	2 FINAL	FINALIZES(WRITES TOC)
	3 BLANK	RECORDS BLANK
	4 FF	FAST FORWARD
	5 REW	REWIND
PAGE 3	1 BLANK	RECORDS BLANK
	2 REPEAT	ACTIVATE REPEAT MODE
	3	
	4	
	5	

Source button name : TAPE

PAGE	Command	Note
PAGE 1	1 TAPE-A	SELECT TAPE DECK A
	2 TAPE-B	SELECT TAPE DECK B
	3 DIR	AUTO REVERSE DIRECTION
	4 TIME	TIME DISPLAY
	5 TRAY	TRAY OPEN/CLOSE
PAGE 2	1 AMS	AUTO MUSIC SCAN
	2	
	3	
	4 FF	FAST FORWARD
	5 REW	REWIND

Source button name : MD

PAGE	Command	Note
PAGE 1	1 REPEAT	SELECTS REPEAT MODE
	2 SHUFLE	SELECTS SHUFFLE PLAY
	3 DISP	SELECTS DISPLAY MODE
	4 EDIT	SELECT EDIT MODE
	5 EJECT	EJECT
PAGE 2	1 SP/LP	SELECTS SP/LP MODE
	2 DELETE	SELECTS DELETE
	3 ENTER	SELECTS ENTER
	4 FF	FAST FORWARD
	5 REW	REWIND
PAGE 3	1 MARKER	SELECTS AUTO MARKER
	2 PROG	SELECTS PROGRAM MODE
	3 SYNC-R	SYNCRO REC
	4 CHAR	SELECTS CHARACTER MODE
	5	

www.marantz.com

You can find your nearest authorized distributor or dealer on our website.

JAPAN	Marantz Japan, Inc.	35-1 Sagami Ohno 7-Chome, Sagamihara-shi, Kanagawa 228-8505, Japan
U.S.A.	Marantz America, Inc.	1100 Maplewood Drive, Itasca, IL 60143, U.S.A.
EUROPE	Marantz Europe B.V.	P.O. Box 8744, 5605 LS Eindhoven, The Netherlands

marantz[®] is a registered trademark.

